



# **AUTOMOBILE & POIDS LOURDS**



**OUTILLAGE MOTEUR** ..... 15 - 1



**CARROSSERIE** ..... 15 - 174



**ROUE, SUSPENSION & FREINAGE** ..... 15 - 60



**PARE-BRISE** ..... 15 - 209



**EXTRACTION** ..... 15 - 125



**INSPECTION** ..... 15 - 233



**VIDANGE** ..... 15 - 151



**POIDS LOURDS** ..... 15 - 243





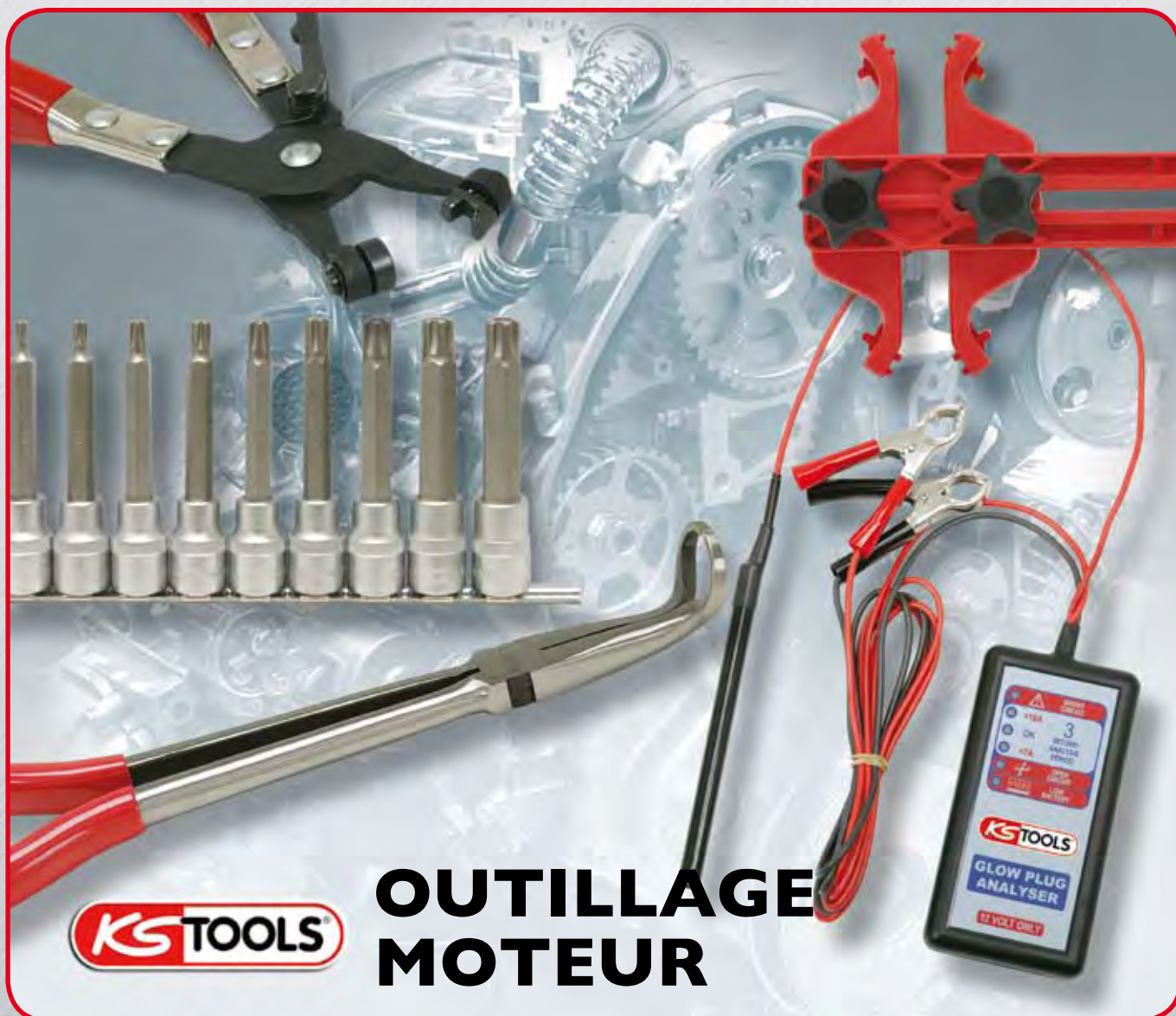

# OUTILLAGE MOTEUR

Douilles spéciales . . . . .	15 - 2
Embouts mâles spéciaux . . . . .	15 - 6
Extracteur d'injecteur . . . . .	15 - 11
Embouts mâles spéciaux . . . . .	15 - 13
Dégoujoneuses . . . . .	15 - 18
Outillage pour bougies . . . . .	15 - 21
Outillage pour distribution . . . . .	15 - 24
Pincès à colliers et durites . . . . .	15 - 34
Outillage pour l'échappement . . . . .	15 - 41
Appareillage de tests et contrôles . . . . .	15 - 46

## Pictogrammes :



Chrome Vanadium



Coffret composite



Manche PVC



Chrome Molybdène



Coffret composite



Poignée ergonomique bi-composante



Module adaptable dans les servantes





# DOUILLES SPÉCIALES

Pour le démontage des vis et écrous abimés ou usés  
Le profil autobloquant en spirale vient accrocher la tête d'écrou ou la vis lors du desserrage

## Jeu de douilles à chocs spéciales sur rail



## Douilles à chocs spéciales



15

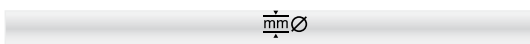

913.1450

8 - 10 - 12 - 13



913.1408

913.1410

913.1412

913.1413

8 x 13,5 x 32

10 x 15,0 x 32

12 x 18,0 x 32

13 x 19,0 x 32



### Jeu de douilles à chocs spéciales sur rail

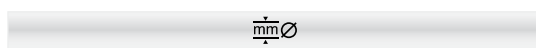

913.3850

8 - 10 - 12 - 13

### Douilles à chocs spéciales



913.3860	10	x	15,1	x	32
913.3861	11	x	16,6	x	32
913.3862	12	x	17,8	x	32
913.3863	13	x	18,8	x	32
913.3864	14	x	20,3	x	32
913.3865	15	x	21,6	x	32
913.3866	16	x	23,0	x	32
913.3867	17	x	24,4	x	32
913.3868	18	x	25,4	x	32
913.3869	19	x	26,5	x	32

### Coffret de douilles à chocs spéciales



10 pièces



15

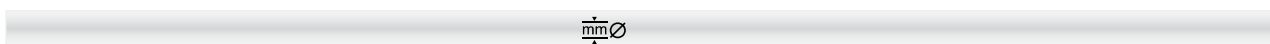

913.3855

9 x Douilles 3/8"  
1 x Chasse écrou

10 - 11 - 12 - 13 - 14 - 15 - 16 - 17 - 19

### Douilles à chocs spéciales

CrMo



1/2"

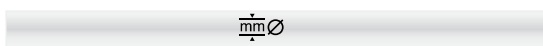

913.1469	12
913.1468	13
913.1467	14
913.1466	15
913.1465	17
913.1249	19
913.1250	20
913.1463	21
913.1252	22
913.1253	23
913.1462	24
913.1255	25
913.1461	27

### Coffret de douilles à chocs spéciales

CrMo



6 pièces



1/2"

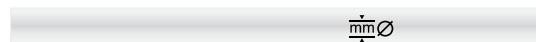

913.1240	1 x Chasse écrou	
1 x 913.1249	(A) Douille 1/2"	19
1 x 913.1250	(B) Douille 1/2"	20
1 x 913.1252	(C) Douille 1/2"	22
1 x 913.1253	(D) Douille 1/2"	23
1 x 913.1255	(E) Douille 1/2"	25

### Coffret d'écrous à chocs spéciaux

CrMo



10 pièces

Extra plat



913.3880					
(A) 913.3881	M9	16	(F) 913.3886	M14	21
(B) 913.3882	M10	16	(G) 913.3887	M15	23
(C) 913.3883	M11	18	(H) 913.3888	M16	24
(D) 913.3884	M12	19	(I) 913.3889	M17	26
(E) 913.3885	M13	19	(J) 913.3890	M19	27



Coffret de douilles à chocs spéciales pour vis et écrous abîmés

CrMo 1/6

15 pièces



1/4" 1/2"

913.1460

mmØ

4 x Douilles 1/4"	6 - 8 - 10 - 11
9 x Douilles 1/2"	12 - 13 - 14 - 15 - 17 - 19 - 21 - 24 - 27
1 x Empreinte (petite)	
1 x Empreinte (grande)	

15

**Embout sur douille à chocs RIBE® M9/10 - □ 1/2"**

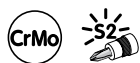

**911.1395** Pour vis de culasse, Audi, VW, Skoda, Seat, Fiat

**Coffret embouts à chocs RIBE®**



14 pièces



**911.4306** mm

- 6 x Embouts - L. 38 mm
  - 911.5165 M5
  - 911.5166 M6
  - 911.5167 M7
  - 911.5168 M8
  - 911.5169 M10
  - 911.5170 M12
- 1 x 911.5178 Adaptateur 1/2" x 5/16"
- 7 x Embouts - L. 100 mm
  - 911.5171 M7
  - 911.5172 M8
  - 911.5173 M9
  - 911.5174 M10
  - 911.5175 M12
  - 911.5176 M13
  - 911.5177 M14

**Coffret douilles embouts à chocs RIBE® + XZN®**



18 pièces



**515.1380** mm

- 9 x Embouts 1/2" RIBE®  
M5 - M6 - M7 - M8 - M9 - M10 - M12 - M13 - M14
- 9 x Embouts 1/2" XZN®  
M4 - M5 - M6 - M8 - M9 - M10 - M12 - M14 - M16



### Jeu d'embouts longs pour la mécanique



Spécialement adaptés au démontage des têtes de cylindre et pompe d'injection, vidange d'huile, airbag, freins, boîtes de vitesse  
39 pièces



911.4500



9 x Embouts TS 1/4"	37 mm	TS10 à 50	⊗
5 x Embouts 6 pans creux 1/2"	55 mm	14 - 24 mm	○
1 x Embout XZN® 1/2"	55 mm	M14	○
1 x Embout XZN® percé 1/2"	55 mm	M16	⊗
1 x Embout renforcé XZN® 1/2"	75 mm	M18	○
1 x Embout renforcé RIBE® 1/2"	100 mm	M9	⊗
2 x Embouts XZN® 1/2"	110 mm	M9 + M16	○
1 x Embout TORX® 1/2"	110 mm	T80	⊗
3 x Embouts 6 pans creux 1/2"	140 mm	10 - 13 mm	○
6 x Embouts TORX® 1/2"	140 mm	T80 - T70	⊗
3 x Embouts XZN® 1/2"	140 mm	M10 - M12	○
1 x Embout 6 pans creux arrondis 1/2"	160 mm	5 mm	⊗
1 x Embout 6 pans creux 1/2"	240 mm	7 mm	○
3 x Embouts renforcés RIBE® 1/2"	240 mm	M7 - M10	⊗
1 x Embout TORX® 1/2"	300 mm	T30	⊗

### Kit d'outils spécial Airbag - VL

140.2310



La longueur des clés permet d'atteindre facilement les vis de fixation du coussin d'air  
12 pièces

#### Détail du coffret :

- 140.2301 Douille 1/4" avec embout TORX® percé TB30 spécial Airbag  
Longueur : 80 mm (Audi, BMW, Mercedes, Opel, etc.)
- 140.2302 Douille 1/4" avec embout TORX® T30  
Longueur : 80 mm (Audi, VW, Opel, Renault, etc.)
- 140.2303 Douille 1/4" avec embout 6 pans de 5 mm  
Longueur : 80 mm (Audi, etc.)
- 140.2304 Douille 1/4" avec embout TORX® percé TB25 spécial Airbag  
Longueur : 80 mm (BMW, etc.)
- 140.2305 Douille 1/4" avec embout TORX® percé T25  
Longueur : 80 mm (BMW, etc.)
- 140.2311\* Outils de démontage d'Airbag - 2 pièces  
(VW Golf IV, New Beetle, Seat, Skoda Fabia + Octavia 99, etc.)
- 140.2313\* Outils de démontage d'Airbag - 2 pièces  
(VW Polo 99, Lupo, Passat B5, Audi A4, A6, Skoda Superb, etc.)
- 140.2315 Outils pour déverrouiller la partie centrale du volant  
(VW Passat 97, Golf IV 98, Golf Bora 99, etc.)
- 140.2316 Levier de déblocage pour Airbag VW 105 x 96 mm, Fente 5,5 + 8 mm  
Outils universel pour accéder à l'intérieur du logement d'Airbag
- 140.2317 Outils universel de déblocage d'Airbag  
(VW Passat, Jetta, Golf, New Beetle 99, etc.)

\* : Ces 2 kits de démontage s'utilisent par paire



### Coffret douilles tournevis - □ 1/2" 6 pans



Finition mate  
6 pièces

1/2"

911.1397

mm

6 x 55 mm - 8 x 55 mm - 10 x 55 mm  
7 x 110 mm - 8 x 110 mm - 10 x 110 mm



### Coffret douilles tournevis - □ 1/2" XZN®



Finition mate  
6 pièces

1/2"

911.1390

mm

M6 x 55 mm - M8 x 55 mm - M10 x 55 mm  
M8 x 110 mm - M10 x 110 mm - M12 x 110 mm



### Coffret douilles tournevis - □ 1/2" TORX®



Finition mate  
6 pièces

1/2"

911.1396

mm

T30 x 55 mm - T40 x 55 mm - T45 x 55 mm  
T40 x 110 mm - T45 x 110 mm - T50 x 110 mm





Rail d'embouts RIBE® percés sur douilles

□ 1/2" - L. 110 mm



1/2"

911.1630

mm  $\frac{1}{2}$ "

9 x Embouts 1/2" M5 - M6 - M7 M8 - M9  
M10 - M12 - M13 - M14

1 x Rail

Jeu de clés mâles TS percées



9 pièces



151.2470

mm  $\frac{1}{4}$ "

TS10 - TS15 - TS20 - TS25 - TS27  
TS30 - TS40 - TS45 - TS50

Jeu d'embouts 6,35 mm TS percés



6,35 mm

911.1480

mm  $\frac{1}{4}$ "

7 x Embouts TS10 - TS15 - TS20 - TS25 -  
TS27 - TS30 - TS40

1 x Douille porte-embout □ 1/4" - 6,35 mm

911.3101	TS10
911.3102	TS15
911.3103	TS20
911.3104	TS25
911.3105	TS27
911.3106	TS30
911.3107	TS40

Jeu de douilles □ 1/4" TS percés



911.1470

mm  $\frac{1}{4}$ "

7 x Embouts douilles TS10 - TS15 - TS20 - TS25  
TS27 - TS30 - TS40

1 x Rail

911.1471	TS10
911.1472	TS15
911.1473	TS20
911.1474	TS25
911.1475	TS27
911.1476	TS30
911.1477	TS40

Jeu de tournevis flexibles 500 mm



**KS TOOLS**  
 Flexible Schraubendreher - in, 00 - Satz, 16 Stk.  
 Jeu de tournevis flexibles XL et d'embouts  
 XL Flexible Screwdriver - and Bit - Set  
 Juego de destornilladores flexibles XL y bits  
 Set cacciaviti flessibili XL e inserti giravite



Tournevis flexibles 500 mm au détail

32 pièces

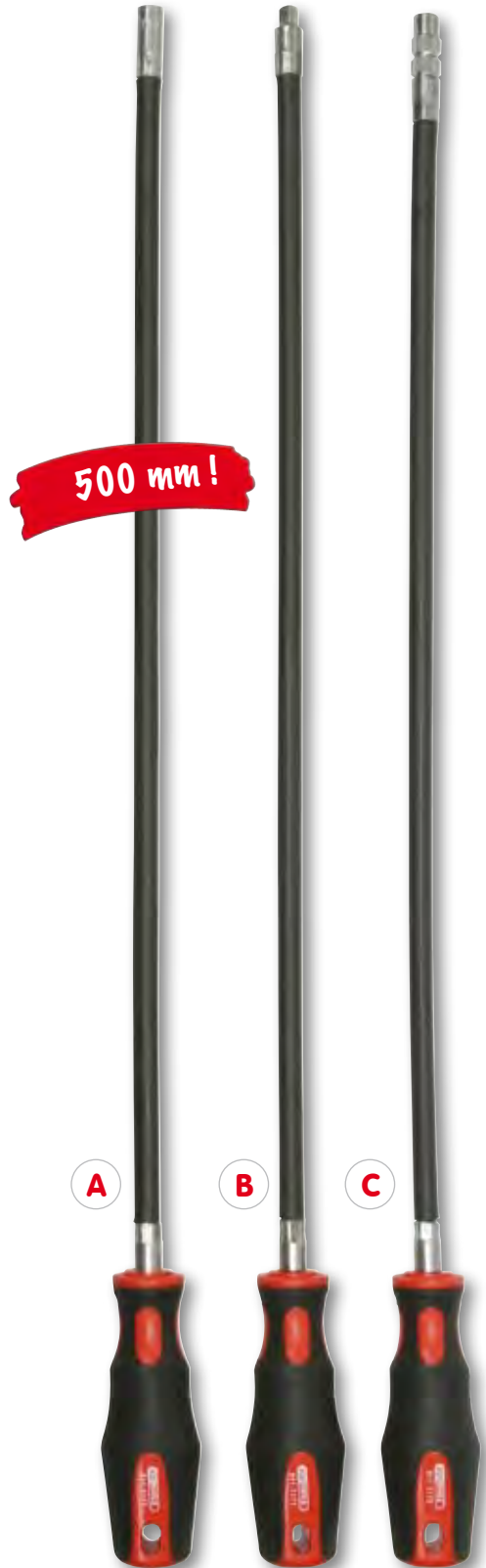

911.1180

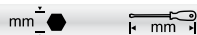

16 x Tournevis :

○	1 x 911.1177	Flexible	7	500
●	1 x 911.1172	Flexible pour embout	6,35	500
1/4"	1 x 911.1171	Flexible pour douille	1/4"	500
○	3 x Douilles 1/4" :		5,0 - 6,0 - 8,0	

10 x Embouts :

⊕	TORX®	T10 - T15 - T20 - T25 - T27 - T30
⊕	PHILLIPS®	PH 1 - PH 2

911.1175

911.1176

911.1177

911.1178

911.1171

911.1172

○	Avec douille (A)	5
○	Avec douille (A)	6
○	Avec douille (A)	7
○	Avec douille (A)	8
1/4"	Avec porte-douille (B)	1/4"
●	Avec porte-embout (C)	6,35





## Douilles d'extraction pour injecteur



4 pièces



1/2"

455.0030

- |              |   |   |
|--------------|---|---|
| 1 x 455.0031 | (A) Douille injecteur 1/2" (1 découpe)<br>Clé 28 - 12 pans, L. 78 mm  | Chrysler Voyager, Jeep Cherokee, Opel Frontera VM 41 B, Rover, Landrover Discovery Motor VM 2,5L TD |
| 1 x 455.0032 | (B) Douille injecteur 1/2" (1 découpe)<br>Clé 27 - 12 pans, L. 78 mm  | Fiat, Ford, VW et Mercedes  |
| 1 x 455.0033 | (C) Douille injecteur 1/2" (2 découpes)<br>Clé 22 - 12 pans, L. 80 mm | Ford Maverick 2,7L TD<br>Nissan Terrano TD 2,5L + 2,7L, Opel Corsa 1,5D/1,7TD, Isuzu                |
| 1 x 455.0034 | (D) Douille injecteur 1/2" (1 découpe)<br>Clé 22 - 6 pans, L. 110 mm  |   |

## Masse à inertie pour injecteurs et adaptateurs

Permet d'extraire les injecteurs grippés dans les têtes de cylindre



152.1055

- |              |                                      |
|--------------|--------------------------------------|
| 1 x 700.1415 | Masse à inertie de 3 + 6 kg          |
| 1 x 152.1056 | Adaptateur M17 x 1                   |
| 1 x 152.1057 | ○ Douille adaptateur 6 pans de 10 mm |

Coffret de dégoujonneuses à rouleaux

4 pièces



Dégoujonneuses à rouleaux



1/2"

152.1100	mm Ø
	6 - 8 - 10 - 12

	mm Ø
152.1005	5
152.1006	6
152.1007	7
152.1008	8
152.1010	10
152.1012	12
152.1014	14

Coffret de dégoujonneuses à rouleaux

7 pièces



1/2"

152.1101	mm Ø
	5 - 6 - 7 - 8 - 10 - 12 - 14



Coffret de douilles spécial bougie □ 3/8"



7 pièces



3/8"

918.0607

mm

○ 4 x Douilles 3/8" : 14 - 16 - 18 - 21 mm	63
□ 1 x Rallonge à verrouillage 3/8"	150
□ 1 x Rallonge 3/8"	150
■ 1 x Cliquet articulé 3/8"	270

Douilles longues à bougies L. 63 mm



3/8"

mm Ø

918.3990	○	14	12 pans
918.3804	○	16	6 pans
918.3805	○	18	6 pans
918.3806	○	21	6 pans
918.3992	○	5/8"	6 pans
918.3991		13/16"	6 pans

Douilles longues à bougies L. 76 mm



1/2"

mm Ø

918.1390	○	14	12 pans
918.1205	○	16	6 pans
918.1207	○	18	6 pans
918.1206	○	21	6 pans
918.1391	○	5/8"	6 pans
918.1392		13/16"	6 pans

### Douilles courtes articulées 3/8" spéciales bougies de préchauffage



6 pièces



3/8"

500.7300	mm	
1 x 500.7301	8	
1 x 500.7302	9	
1 x 500.7303	10	
1 x 500.7304	12	
1 x 500.7305	14	
1 x 500.7306	16	



### Douilles longues articulées 3/8" spéciales bougies de préchauffage



6 pièces



3/8"

500.7320	mm		mm
1 x 500.7311	8		150
1 x 500.7312	9		150
1 x 500.7313	10		150
1 x 500.7314	12		150
1 x 500.7315	14		160
1 x 500.7316	16		160





## Coffret de clés à bougies de préchauffage



11 pièces



Livré avec certificat  
répondant à la norme

**DIN EN ISO 6789**

**Certificat**

**Précision**  
± 3%



3/8"

517.1165

15

- 1 x Clé dynamométrique 3/8", 5-50 Nm
- 1 x Carré d'entraînement bouton 1/2" x 3/8"
- 1 x Rallonge lock plus 3/8", 150 mm
- 1 x Douille à bougie articulée 3/8", 8 mm
- 1 x Douille à bougie articulée 3/8", 9 mm
- 1 x Douille à bougie articulée 3/8", 10 mm
- 1 x Douille à bougie articulée 3/8", 12 mm
- 4 x Clés mixtes à cliquet inclinable 8-9-10-12 mm

Jeu de clés à poignée "longue" à cardan 12 pans spécial bougies

CrV

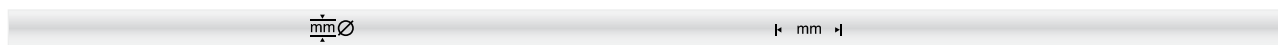

517.1130	14 - 16 - 18 - 21	500
----------	-------------------	-----

Clés à poignée "longue" à cardan 12 pans spéciales bougies

CrV

15

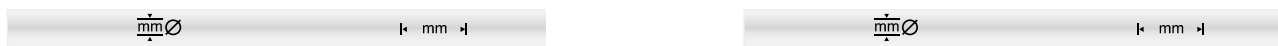

517.1131	14	500	517.1133	18	500
517.1132	16	500	517.1134	21	500

### Clés à bougies articulées

CrV

Poignée T



	$\frac{mm}{\varnothing}$	$\frac{mm}{\varnothing}$
517.1170	16	5/8"
517.1175	21	13/16"

### Clés à bougies extra longues articulées à couple de serrage pré étalonné

CrV

Poignée T  
Pré étalonné

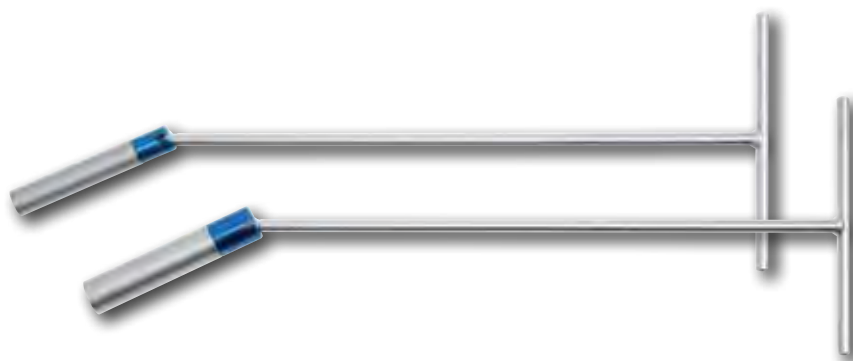

	$\frac{mm}{\varnothing}$	Couple	l mm	mm	$\frac{mm}{\varnothing}$
517.1156	14	19 Nm	550	125	19,5
517.1157	16	23 Nm	585	125	21,7
517.1159	21	27 Nm	585	138	27,9

### Kit de clés à bougies extra longues articulées à couple de serrage pré étalonné

CrV

Poignée T  
3 pièces  
Pré étalonné



3/8"

	$\frac{mm}{\varnothing}$	Couple	l mm	$\frac{mm}{\varnothing}$	
517.1150					
517.1152	1 x Clé à bougie	16	23 Nm	125	21,7
517.1154	1 x Clé à bougie	21	27 Nm	138	27,9
	1 x Poignée articulée		470		



Jeu de pinces à bougie extra longues et anti-parasites (essence)



Trousse  
3 pièces



500.7500

mm Ø

- 1 x 500.7501
- 1 x 500.7502
- 1 x 500.7503

- 6
- 8
- 20

Pinces à bougie extra longues anti-parasites



mm Ø

mm

- 500.7501
- 500.7502
- 500.7503

- 6
- 8
- 20

- 295
- 295
- 295

**Outils spéciaux pour extraire ou insérer les bougies de préchauffage**



Pour bougies difficilement accessibles  
Ex. Volkswagen, Audi, Mercedes, Smart...



↳ mm ⇨

500.7525  
500.7535

225  
350

**Pince coudée pour anti-parasite à bougie**

Permet de retirer l'anti-parasite



↳ mm ⇨

500.7310

225

**Pince pour anti-parasite à bougie**

Permet de retirer l'anti-parasite



↳ mm ⇨

500.7330

240

Pince à bougies

CrV



mm

500.7510

290

Jauge d'épaisseur

Brosse pour bougie



Epaisseur mm mm

300.0600

20 lames de 0,05 à 1,00

100



mm

201.2315

201.2316

Brosse acier

Brosse laiton

170

170



Coffret d'extraction pour bougies de préchauffage



8 pièces



152.1030

- 1 x Foret de centrage
- 2 x Tarauds pas à gauche type M7 et M10 x 100
- 1 x Extracteur à vis M7
- 4 x Adaptateurs pour marteau à inertie

Masse à inertie pour coffret 152.1030

Extracteur d'injecteur



152.1040

152.1050

- Filetage M10 x 1,5
- Longueur : 280 mm
- Longueur de la masse : 120 mm
- Poids de masse : 1,25 kg

- Filetage M10 x 1,5
- Longueur : 410 mm
- Poids de masse : 1,25 kg

## Clé à chocs vibrante □ 1/4" - 40 Nm pour bougies de préchauffage

Métal

Permet d'extraire les bougies de préchauffage sur les moteurs type common rail qui sont grippées en raison de la corrosion  
Les petites secousses permettent d'extraire la bougie  
5 pièces



	Démontage	Montage
Douille 8 mm	20 Nm	10 Nm
Douille 10 mm	35 Nm	12 - 18 Nm
Douille 12 mm	45 Nm	22 - 25 Nm

Données pour une pression de service de 8 bars



1/4"

152.1060

- 1 x 152.1061 Clé à chocs 1/4" vibrante 10 - 20 - 30 - 40 Nm
- 1 x 152.1062 Douille longue à chocs clé 8 mm
- 1 x 152.1063 Douille longue à chocs clé 10 mm
- 1 x 152.1064 Douille longue à chocs clé 12 mm
- 1 x 152.1065 Cardan à chocs

Coffret de réparation de filetage de bougies d'allumage

1/12



Permet de remplacer des sièges de bougies d'allumage forés 16 pièces



15

150.1280

mm

Hauteur mm

150.1281 Taraud - outlis de pose M16 x 1,25 mm

150.1282 5 x Douilles d'insert M14 x 1,25 mm

11,2

12,7

150.1283 5 x Douilles d'insert M14 x 1,25 mm

17,5

19,0

150.1284 5 x Douilles d'insert M14 x 1,25 mm

17,5

Siège Conique



## Coffret de douilles longues TORX® pour tête de cylindre

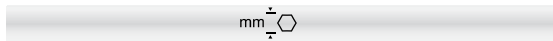

E10 - E12 - E14 - E16 - E18 - E20

911.4450

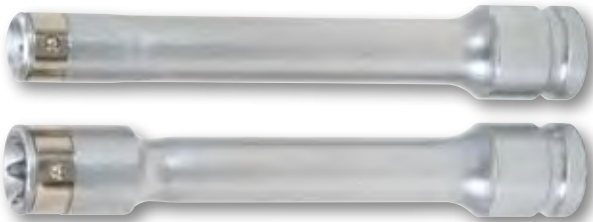

911.4451

E10 150

911.4452

E12 150

911.4453

E14 150

911.4454

E16 150

911.4455

E18 150

911.4456

E20 150

6 pièces



## Coffret de douilles spéciales pour poulies débrayables d'alternateurs



150.3100

150.3101 Clé combi 1/2" T50 x 33 dents, l = 110 mm

150.3102 Clé combi 1/2" XZN° M10 x 33 dents, l = 110 mm

150.3111 Embout 10 mm, T40 x l = 75 mm

150.3112 Embout 10 mm, T50 x l = 75 mm

150.3109 Embout 10 mm, XZN° M8 x l = 75 mm

150.3110 Embout 10 mm, XZN° M10 x l = 75 mm

150.3107 Embout 10 mm, 6 pans intérieur 8 mm x l = 75 mm

150.3108 Embout 10 mm, 6 pans intérieur 10 mm x l = 75 mm

918.1271 Porte-embouts 1/4" x 10 mm

150.3104 Douille percée Clé 15 x 33 dents

150.3103 Douille percée Clé 22 x 33 dents

150.3106 Adaptateur percé Clé 17, goupille Ø 4 mm

150.3105 Adaptateur percé Clé 22 x l = 30 mm

Idéal pour le montage et démontage des alternateurs les plus courants sur la marché auto : Bosch, Magnetti Marelli, etc.

Pour véhicules de marque Audi, BMW, Fiat, Ford, Mercedes, Opel, Porsche, Renault, Peugeot, Seat, Skoda, VW, etc

13 pièces



**Clé pour poulie d'alternateur - Spéciale Renault**

CrV

Livré avec 1 embout M10-XZN de 64 mm et 114 mm  
Idéal pour modèle Renault Megane,  
Scénic, Kangoo, ...



1/2"

150.3135

Clé 2 en 1 composée d'un embout M10 - XZN et d'un écrou de 28 mm (entraînement par clé Ø12)

**Limiteur de couples 18 et 24 Nm - □ 3/8"**

CrV



2 pièces



3/8"

516.1500

1 x Couple limité à 18 Nm  
1 x Couple limité à 24 Nm



**Centreur pour disque embrayage**

Pour VL et VU  
Contient 2 embouts



mm Ø

kg

mm

150.2180

Ø 15 - 21 mm  
Ø 21 - 28 mm

0,195 kg

135

15

### Clé de blocage pour pompe à eau

CrV

Spécial VW Polo, Passat, Audi 80 / A4...  
Possibilité d'introduire un cliquet 1/2" dans la poignée pour agrandir le levier



150.3026

250

### Clé de blocage pour pompe à eau avec clim

CrV

Spécial véhicules VW et Audi équipés d'une climatisation

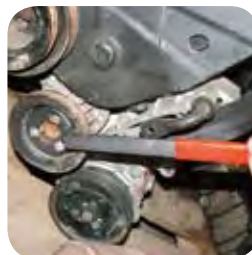

150.3028

300

### Clé pour courroies de distribution Ø 32

VW, AUdi, Volvo...



150.3016

175

3 mm

### Tensiomètre de courroie



150.3015

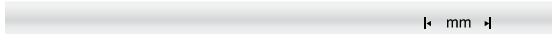

Longueur	250
Graduation	0 - 20 mm
Rotation de la molette	360° = 1 mm
Précision	1/10 mm
Poids	260 gr



**Levier universel pour poulie**

Pour tendre les courroies



14 mm

150.3029

325

**Extracteur de pignon de courroie de distribution**



150.3130

**Outil universel de blocage des pignons de distribution**

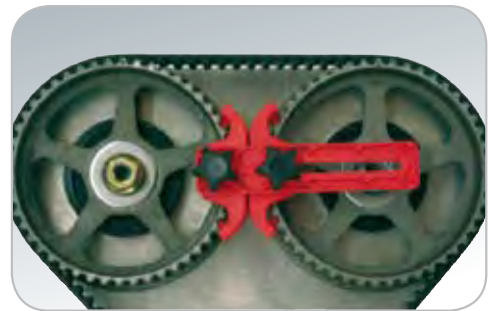
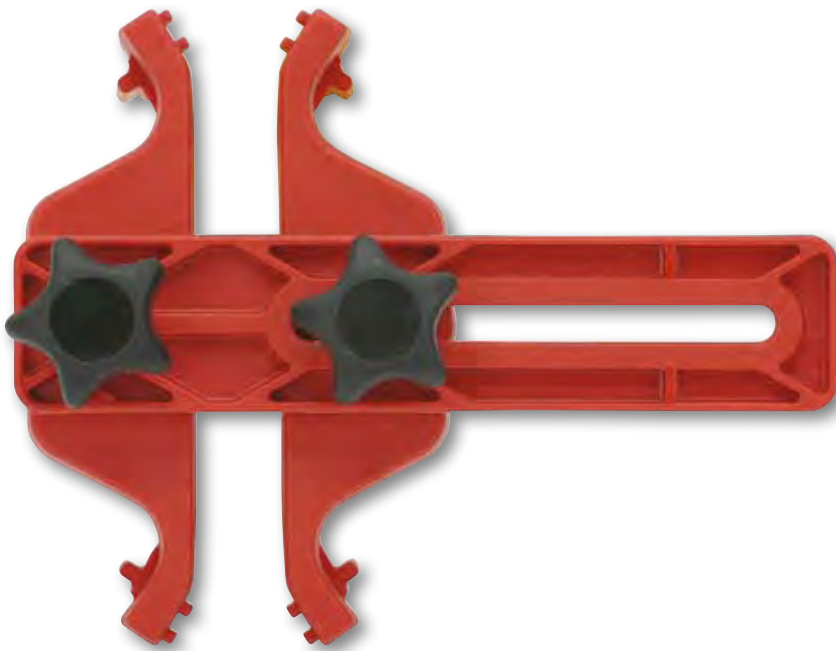

150.3030

Coffret de bloqueurs d'arbres à cames

4 pièces



150.3031

Coffret de bloqueurs d'arbres à cames

5 pièces



150.3032

Outils de blocage vilebrequin

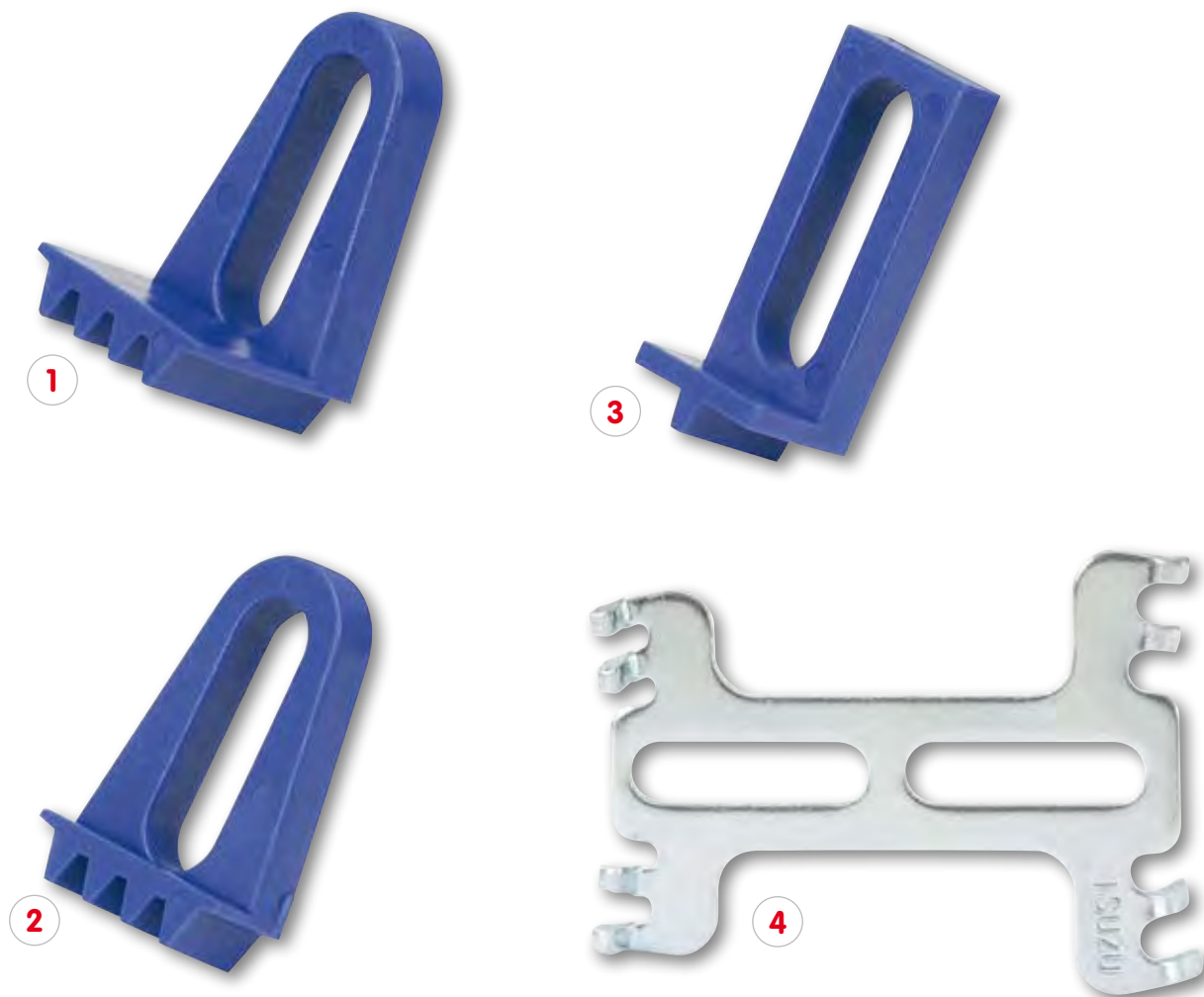

150.3025

**Manivelle n°1 pour :**

**Citroën :** Synergie 2.0/Turbo, ZX 1.9D/TD, Xantia 1.9D/TD, Berlingo 1.9D, Dispatch 1.9D/TD, Synergie 1.9D, Relay 1.9D/TD

**Fiat :** Ulysse 2.0/Turbo, Ducato 2.0

**FSO :** 1.9D

**LDV :** 200 1.9D, Pilot 1.9D

**Peugeot :** 205 1.6/1.9, 305 1.6/1.9, 309 1.6/1.9, 405

1.6/1.9, 405 1.8/2.0, 605 2.0, Boxer 2.0, c205 1.8/1.9D,

305 1.8/1.9D, 306 1.8/1.9D/TD, 309 1.8/1.9D 1.8TD,

405 1.8TD, 405 1.9D, 406 1.9D, Partner 1.9D, Talbot /

Horizon / Solara 1.9D, J5/Talbot Express 1.9D, 605D/

TD, 806 1.9TD, Expert 1.9D, Boxer 1.9D/TD

**Renault :** R5 1.6D, R9 1.6D, 411 1.6D Express/Extra

1.6D-F8M moteurs diesels, Clio, Express/Extra, R19

1.9D ancien model F8Q moteurs diesels, Espace 2.1D,

R21 2.1D, R25 2.1D, Trafic/Master 2.1D-J8S moteurs

diesels, Clio 1.2/1.4, Express/Extra, R19 1.4, Mégane/

Scénic 1.4/1.6-E7F/E7J moteurs à essence, R5 1.7,

Clio 1.7/1.8, R19 1.7, R21 1.7, Mégane/Scénic 2.0,

Laguna 1.8/2.0, Trafic 1.7-F3N/F3P/F2R moteurs à

essence, Clio Williams, R19, Mégane 2.0 16V Twin

cam F7P/F7R, Laguna/Safrane 2.0 16V Twin cam N7Q/

N7U

**Manivelle n°2 pour :**

**Renault :** Clio, Twingo, Kangoo, Mégane-Scénic, 1.2/1.6 D7F + K7M moteur à essence, Kangoo 1.9D FBQ + F9Q moteurs diesels

**Manivelle n°3 pour :**

**Citroën :** Xsara, Xantia 1.8/2.0XU7 JP/JB moteurs à essence, Xsara 1.8 16V XU7 JP4, ZX, Xantia, XM 2.0

16V XU10J4, Xantia 1.9D/TD XUD9BTF moteurs diesels, Xantia, XM 2.1TD XUD 11BTE moteurs diesels.

**Peugeot :** 406 1.8/2.0 XU7 JP/JB moteurs à essence,

406 1.8 16V XU7 JP4, 306, 405, 605 2.0 16V XU10J4,

406, 1.9D/TD XUD 9BTF moteurs diesels, 406, 605 2.1

TD XUD 11BTE moteurs diesels.

**Manivelle n°4 pour :**

**Vauxhall/Opel :** 1.2, 1.4, 1.6, 1.8, 2.0 OHC moteurs à essence, 1.6D & 1.7 OHC moteurs diesels, 1.5 & 1.7 OHE moteurs diesels



## Jeu d'outils de blocage



150.3065

Pour Opel Corsa 1,0 – 1,2 – 16V

## Manivelle



150.3059

Pour Opel Ecotec. 1,4 – 1,6 – 16V  
à partir de 1993 – Corsa B – Tigra – Astra F – Vectra

## outil de blocage distribution



150.3034

Pour VW-Audi 1,4 – 1,6 Essence  
VW Lupo - Golf IV, Bora, Audi A2, Seat, Skoda

## Manivelle



150.3067

Pour moteur 2 L VAG

**Manivelle**



150.3062

Pour Opel avec roues à petits arbres à cames 1,8 – 2,0 – 16V à partir de 1993 / Astra – Calibra – Omega – 1,4 – 1,6

**Manivelle**

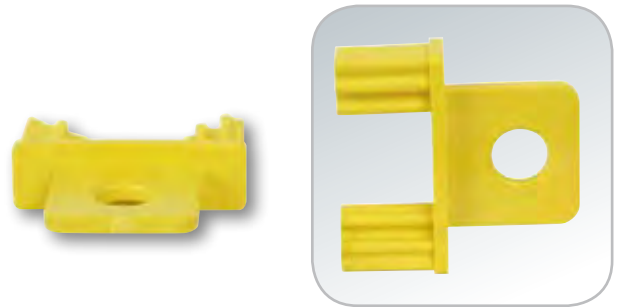

150.3061

Pour Opel Corsa 1,0 – 1,2 – 16V

**Manivelle**

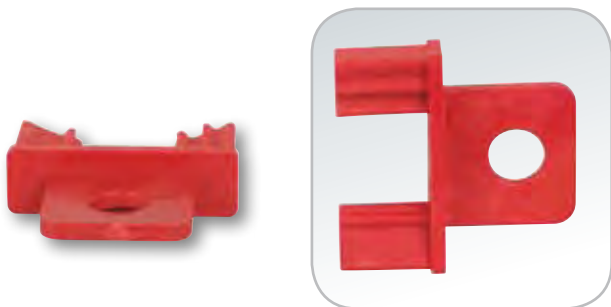

150.3064

Pour Opel gauche 2,5i – 3,0i – 16V à partir de 1994  
Vectra – Omega SAAB 900

**Manivelle**

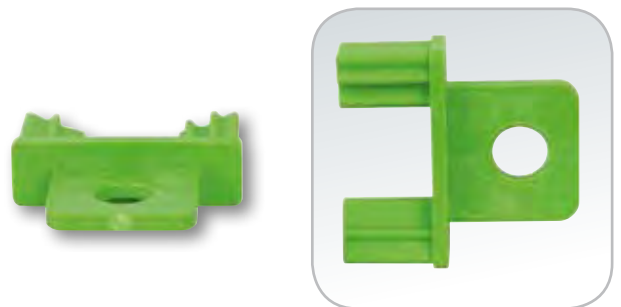

150.3063

Pour Opel droite 2,5i – 2,0i – 16V à partir de 1994  
Vectra – Omega SAAB 900

## Manivelle



150.3050

Pour Mazda : 626 à partir de 1992 / 323 à partir de 1998 / Premacy à partir de 1999

## Manivelle



150.3051

Pour Mitsubishi : Space Wagon à partir de 1997

## Manivelle

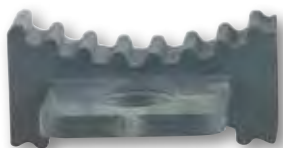

150.3055

Pour Kia Clarus : 1,6 – 1,8 à partir de 1997

## Manivelle



150.3056

Pour Kia Carnival Diesel à partir de 1998

## Manivelle



150.3058

Pour Hyundai Sonata à partir de 1999

## Manivelle



150.3060

Pour Rover : 214 à partir de 1995 / 216 à partir de 1995 / 414 à partir de 1990 / 416 à partir de 1995 / MGF à partir de 1995 / 75 1,8 à partir de 1999 / 45 1,8 – 1,6 à partir de 2000 / 25 à partir de 2000



**Manivelle**

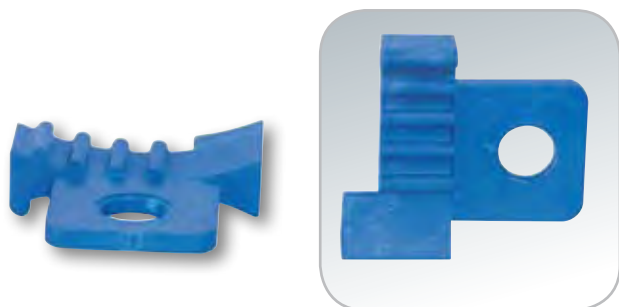

150.3057

Pour Hyundai Sonata jusqu'à 1999

**Manivelle**



150.3054

Pour Mitsubishi Pajero 3500 à partir de 1998

**Manivelle**



150.3052

Pour Mitsubishi : Carima à partir de 1996 1997 / Space Star à partir de 1997 / Galant 2,0 GTI à partir de 1991

**Manivelle**

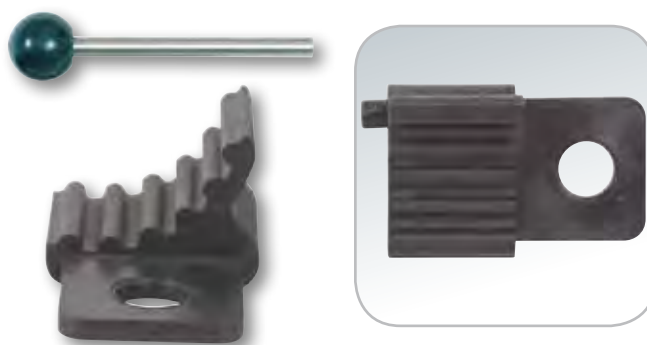

150.3066

Pour VW : Golf - Passat - Lupo, Audi : A2 - A3 jusqu'à 1999, moteurs TDI

**Manivelle**

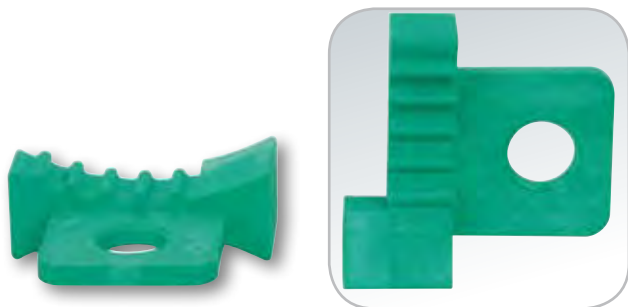

150.3053

Pour Mitsubishi 24V Galant 2,5 à partir de 1997 / 24V Sigma 3,0 à partir de 1991 / Galant 4x4



15

## Coffret de pinces spéciales à colliers



7 pièces



115.1055

- |              |  |
|--------------|--|
| 1 x 115.1041 | (A) Pince universelle verrouillable à câble 650 mm pour colliers auto-serrants |
| 1 x 115.1042 | (B) Pince à colliers inclinée à 45° verrouillable, mors orientables 360°       |
| 1 x 115.1043 | (C) Pince à colliers verrouillable, mors orientables 360°                      |
| 1 x 115.1045 | (D) Pince clic   |
| 1 x 115.1044 | (E) Pince plate à extraire les durites   |
| 1 x 115.1046 | (F) Pince à colliers standard mors orientables 360° fendu                      |
| 1 x 115.1047 | (G) Pince à colliers standard mors orientables 360° fendu en croix             |

### Pince universelle pour colliers auto-serrants verrouillable



↳ mm ◀

115.1041	Câble	650
----------	-------	-----

### Pince de serrage pour durites



115.1064	Pince	Tête	Longueur totale
----------	-------	------	-----------------

Longueur : 235 mm 75 mm 600 mm  
 Pour VAG 2,0 TDI / MC : BKD, VW Passat depuis 2005, Touran, Golf V, Skoda, Octavia, Audi A3, etc.

115.1066	Câble de remplacement
----------	-----------------------

### Pince à colliers à crémaillère

Système de blocage à crémaillère



↳ mm ◀

115.1065	Longueur totale :	285
----------	-------------------	-----

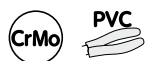

**Pince à colliers verrouillables inclinée à 45°**

Mors orientables à 360°

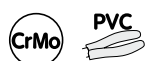

115.1042

**Pince à colliers verrouillables**

Mors orientables à 360°



115.1043

**Pince à colliers standards**Mors fendus  
Orientables à 360°

115.1046

### Pince pour colliers de durites type MU1



Pince spécialement adaptée au montage et démontage de colliers à forte pression. Permet de maintenir les colliers en position ouverte afin de dégager les durites d'air par exemple.

$\frac{mm}{\varnothing}$	mm	Ouverture max
--------------------------	----	---------------

<b>115.1062</b>	25 à 40	235	30 mm
Pour VL type : VAG...			

### Pince pour colliers de durites type MU2



$\frac{mm}{\varnothing}$	mm	Ouverture max
--------------------------	----	---------------

<b>115.1063</b>	56 à 65	295	40 mm
Pour VL type : VAG 2,0 TDI, Mercedes, VW Passat jusqu'à 2005, Touran, Golf V, Skoda, Octavia, Audi A3 etc.			

### Pince à colliers Clic à tête pivotante 45°



Permet d'atteindre les colliers dans les endroits difficiles d'accès

mm
----

<b>115.1057</b>	200
-----------------	-----

**Pince longue pour collier Clic**

**Pince pour collier Clic**

PVC 

PVC 

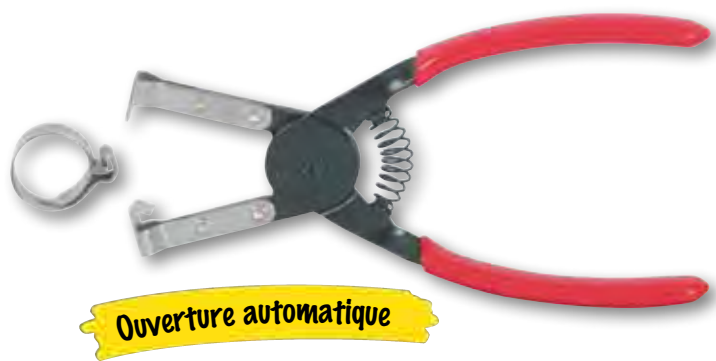

115.1040

115.1045

**Pince à colliers standards**

CrMo PVC  

Mors fendus en croix  
Orientables à 360°



115.1047

**Pince pour les joints d'étanchéité de tiges de soupapes**



115.1061

255



**Pince circlip à oreille - extérieur -**

CrMo PVC

Pour toutes marques

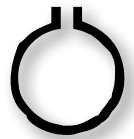

↳ mm ‹

115.1048

210

**Pince circlip à joncs - intérieur -**

CrMo PVC

Pour toutes marques



↳ mm ‹

115.1049

240

**Pince plate à extraire les durites**

PVC



15

115.1044

## Jeu de pinces à clamper pour durites

3 pièces

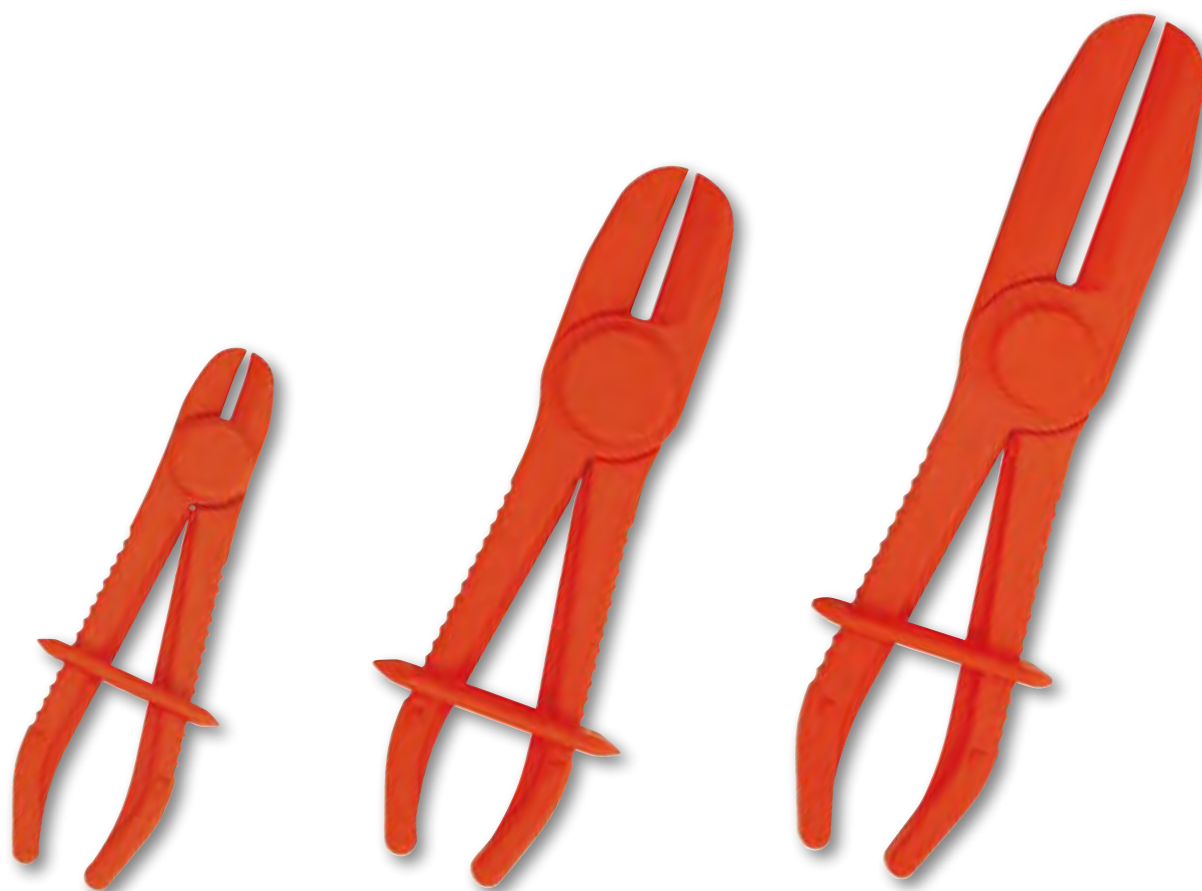

115.5050	↳ mm ↲	Ø Durites (mm)
1 x 115.5052	150	8 – 13
1 x 115.5053	180	15 – 30
1 x 115.5054	250	30 – 60

## Pince spéciale pour tuyau de carburant

CrMo BC

Pour toutes marques



↳ mm ↲

115.1067

200

**Crochet spécial pour Silent bloc d'échappement**

Pour VL  
Type 1



↳ mm ↲

150.1241

200

Pour VW-Audi, MB, Opel, Japonaises, etc.

**Crochet spécial pour Silent bloc d'échappement**

Pour VL  
Type 2



↳ mm ↲

150.1242

200

Pour VL type : Ford, BMW, etc.

**Crochet spécial pour Silent bloc d'échappement**

Pour VL  
Type 3



↳ mm ↲

150.1240

200



### Pince de déblocage pour collier d'échappement

Fonction d'accrochage



| mm |

150.1535

310

### Clé pour sonde Lambda

CrV



150.2121

| mm |

S'adapte facilement dans les endroits difficiles d'accès grâce à son articulation à 180°

Douille profil : 6 pans et 12 pans

Clé de taille 22 mm

240

### Expandeur pour tuyaux d'échappement

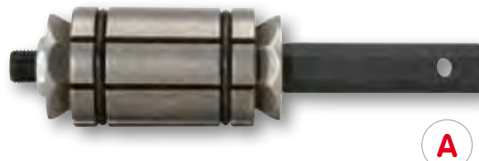
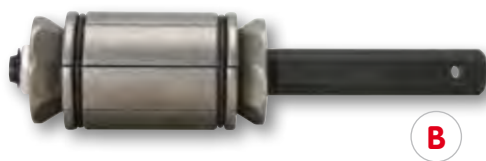

| mm |

mm Ø

150.1520

130

28 - 44 mm

(A)

150.1525

160

38 - 62 mm

(B)

150.1530

215

54 - 87 mm

(C)

### Coupe-tubes géant à cliquet 28 - 67 mm

Idéal pour la coupe d'une ligne d'échappement sans démontage  
Acier, inox, cuivre, aluminium  
Épaisseur de coupe 3 mm



104.5050

↳ mm ↲

104.5051

Rouleaux de rechange en plastique

245

104.5052

Molette de rechange en acier

### Coupe-tubes à chaîne 19 - 83 mm



Idéal pour la coupe d'une ligne d'échappement sans démontage



150.1500

Coupe tube à chaîne

330

150.1501

Chaîne de rechange

150.1505

Coupe tube à chaîne pour inox

330

150.1502

Chaîne de rechange HSS spéciale coupe inox

### Coupe-tubes à chaîne serrage 19 - 83 mm



Idéal pour la coupe d'une ligne d'échappement sans démontage



↳ mm ↲

150.1510

Coupe tube à chaîne

330

150.1501

Chaîne de rechange

150.1515

Coupe tube à chaîne pour inox

330

150.1502

Chaîne de rechange HSS spéciale coupe inox

Doigt flexible à crochets flexible

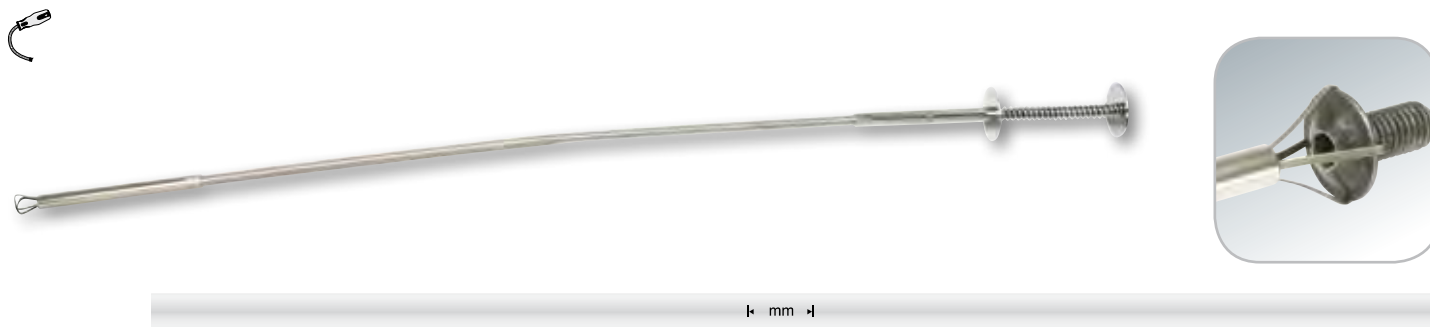

↳ mm †

550.1301

600

Kit de crochets

Idéal pour retirer les joints toriques et plats  
2 pièces



550.1040

↳ mm †

1 x crochet  
1 x crochet

160  
170

Kit de crochets



Idéal pour retirer les joints toriques et plats  
4 pièces



550.1045



**Outil pour extraire les joints (SPI®)**

CrV



↳ mm ◄

550.1055

230

**Outil pour extraire les joints (SPI®)**

CrV

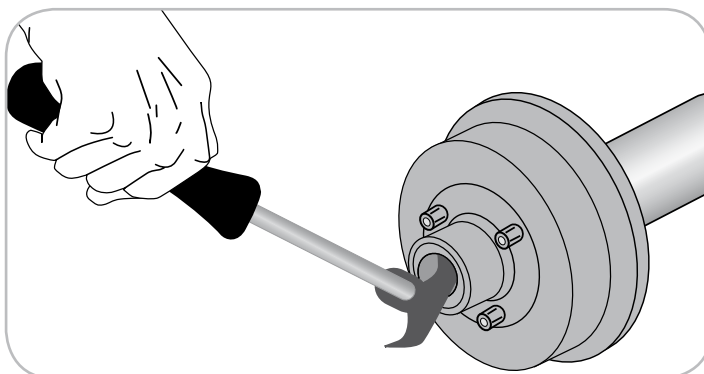

↳ mm ◄

550.1060

300

## Testeur de pression du circuit de refroidissement



12 pièces



15

Le testeur universel permet de vérifier l'étanchéité du système de refroidissement et des bouchons de radiateurs. Le système d'étanchéité par membrane gonflable permet d'utiliser le testeur pour la plupart des véhicules légers. Les radiateurs ou vases d'expansion s'adaptent sur les embouchures à baïonnette ou filetées. 9 adaptateurs conviennent pour le test de la plupart des bouchons de radiateurs.

Le testeur permet de localiser des fuites au niveau :

- du joint de culasse
- des radiateurs du circuit de refroidissement
- des durites et de 40 pompes à eau

150.2065

1 x Pompe à main en aluminium  
1 x Jeu de pose, raccord  
1 x Raccord pour manchons

1 x Manomètre pression maxi 2 bars  
9 x Adaptateurs  
1 x Jeu de joints

## Pistolet de remplissage du circuit de refroidissement



Rapide et facile à utiliser.

Adaptateur universel conique pour la plupart des vases d'expansion.

Élimine les poches d'air créées à partir de l'air comprimé pendant le remplissage, par la technique d'aspiration par le vide.

Supprime le besoin de purger le système de refroidissement.

Teste automatiquement l'étanchéité du système.

Supprime le gaspillage et les débordements de liquide.

150.2070

Pression d'air minimum 5,50 bars et maximum 6,90 bars  
Dépression d'air minimum 8,85 à 6,90 bars

Raccord □ 1/4"  
Tuyau 1,5 m



## Réfractomètre



Cuir

1 pièce  
Avec pipette de prélèvement

550.1290

3 échelles de mesure

Liquide de refroidissement :

0 à -50°C (graduation : 5° à -5°)

Densité du liquide de batterie :

1,10 à 1,40 kg/l

Liquide de lave-glace :

0° à 40°C (graduation : 5° à -5°)

## Clés SKR



Clés auto-serrantes acier ressort.  
Clé de serrage ou de maintien pour pièces rondes, hexagonales, moletées ou non, en acier, laiton ou plastique. Repositionnement sans démontage d'où un effet de cliquet. Permet de maintenir les pots d'échappement chauds et le démontage de durite.

 $\frac{\text{mm}}{\text{Ø}}$ 

999.0801

SKR 1

30 - 60

999.0802

SKR 2

50 - 100

999.0803

SKR 3

100 - 150

## Coffret pour contrôle d'injecteur Common Rail

37 pièces



150.1590

15

**Contrôle du retour gasoil des injecteurs Bosch, Delphi, Denso, et Siemens**  
Permet de diagnostiquer rapidement et simplement si les injecteurs rejettent trop ou pas assez de gasoil vers le réservoir. Chaque réservoir gradué permet de comparer et mesurer les dépliants de chaque injecteur.

Composé de :

- 6 x 150.1591 Jauge de 8 ml
- 6 x 150.1592 Réservoirs gradués de 70 ml équipés d'un tuyau de 700 mm
- 1 x 150.1593 Support de maintien avec crochet
- 6 x 150.1594 Adaptateur pour BOSCH, Laiton
- 6 x 150.1595 Adaptateur pour SIEMENS, Laiton
- 6 x 150.1596 Adaptateur pour DENSO, Laiton
- 6 x 150.1597 Adaptateur pour DELPHI, Plastique

## Compressiomètre et testeur d'étanchéité de cylindre - Essence

Livré avec piles  
10 pièces

Essence



Kit de test complet pour moteur essence.  
Assortiment complet d'adaptateurs M10 - M12 - M14 - M16 - M18 convenant à la plupart des véhicules et petits moteurs industriels.  
Adaptateur à maintien de pression pneumatique pour réparations des joints de soupape sans démontage de la culasse.  
Manomètre digital pour lecture des Psi, Bar et Kpa de 0-20 Bars.  
Manomètre analogique 0 - 200 PSI.  
Mémoire 18 cylindres.

150.1650



## Compressiomètre et testeur d'étanchéité de cylindre - Diesel



13 pièces

**Diesel**

Kit de test complet pour moteur diesel à injection directe et indirecte.  
Adaptateurs compacts à raccord rapide pour un travail efficace, en toute sécurité.  
Tuyau flexible de 355 mm pour atteindre les bouchons et orifices d'accès difficiles.  
Manomètre 0-70 Bars.

150.1680

15

## Coffret de pompe à pression / dépression



Livré avec accessoires



Le test du moteur par dépression a toujours été une méthode efficace pour déterminer l'état interne d'un moteur sans devoir le démonter et l'inspecter manuellement.

- Contrôle de l'avance à dépression
- Contrôle des capsules à dépression
- Contrôle des membranes de turbo
- Contrôle du système d'assistance au freinage
- Toutes applications nécessitent la mesure d'une dépression

150.2045

Dépression 0 à 1 bar  
Pression 0 à 1,5 bars

## Accessoires pour le coffret de pompe à pression / dépression

- 150.2046 Manomètre gradué de 1 à 1,5 bars
- 150.2047 Jeu d'adaptateurs de pression
- 150.2048 Jeu d'adaptateurs de circuit d'air des freins
- 150.2049 Adaptateur pour circuit de frein

## Multimètre

Coquille anti-choc  
Livré avec cordons et piles



Multimètre complet, spécialement conçu pour toutes les applications automobiles. Calibrage automatique.

## Fonctions :

Courant continu / alternatif, tension continue / alternative, Dwell, résistance, fréquence, contrôle des diodes, fonction tachymètre, mesure de la température °C / °F, pince à induction.

## Caractéristiques :

Arrêt automatique, indicateur de pile faible, protection des circuits par fusible, double affichage : numérique et barre graphique.

150.2040



## Testeur de courant pour automobile

48 V - 20 A



150.3095

K mm ↕

48 V - 20 A

900

## Testeur de lampe multifonction 6 -24 V

Câble de 5 m



150.1670

## Coffret d'accessoires pour testeurs (multimètres, lampes ...)

13 pièces



150.1675

1 x Câble rouge, L. 1m	2 x Câbles pour testeur à aiguilles rouges
1 x Câble noir, L. 1m	1 x Pointe à testeur rouge
1 x Testeur pour injections	1 x Pointe à testeur noire
2 x Câbles pour testeur LED	1 x Pince crocodile rouge
2 x Câbles pour testeur à aiguilles noirs	1 x Pince crocodile noire

### Détecteur de courts-circuits à courant continu



Permet de tester les câbles électriques, de détecter les courts-circuits sans endommager la gaine  
Fonctionnement par un émetteur et un récepteur  
Évite les démontages

150.3075

Fonctionne avec 1 pile 9 V

### Testeur pique-câble automobile 3 - 48 V



15

	Echelle de mesure	Longueur du câble	Testeur ↳ mm ◀
550.1503	3-48 V	1m	140

## Thermomètre laser



Idéal pour mesurer la température sans contact et à distance en toute sécurité des disques de freins et tambours, des collecteurs d'échappement, circuits de climatisation...

150.3040

Plage de températures mesurées : -50° / +550°C  
Fonctionne avec une pile 9 V

## Testeur de bougies de préchauffage



Permet le test des bougies de préchauffage sans les démonter  
Mesure l'intensité consommée par chaque bougie.

150.3035



## Stéthoscope électronique



## Amplificateur de bruits

Idéal pour détecter des bruits anormaux dans le moteur, l'injection, le radiateur, les soupapes et valves...

Les 6 micros de couleur permettent d'effectuer plusieurs tests  
20 pièces



150.1695

1 x Amplification avec sélection de canaux

1 x Stéthoscope électronique

1 x Sonde - Rallonge

1 x Casque d'écoute

6 x Câbles et pinces avec code couleurs

8 x Fermetures auto-agrippantes

2 x Piles 9V

## Assortiment d'extracteurs de cosses électroniques

Assortiment d'outils pour l'électricité et l'électronique automobile  
12 pièces

15

150.1260

- 1 x 150.1261 Pour prises rondes Ø 1,5 mm
- 1 x 150.1262 Pour prises rondes Ø 3,5 mm
- 1 x 150.1263 Pour prises rondes Ø 2,3 mm
- 1 x 150.1264 Pour prises plates standard 1,48 mm
- 1 x 150.1265 Pour prises plates Micro-Timer 2+3
- 1 x 150.1266 Pour prises plates Maxi-Power-Timer
- 1 x 150.1267 Pour prises plates PIT POD
- 1 x 150.1268 Pour prises plates Micro-Timer 1
- 1 x 150.1269 Pour prises plates JPT/SPT
- 1 x 150.1270 Douille de remplacement pour 150.1261
- 1 x 150.1271 Douille de remplacement pour 150.1262
- 1 x 150.1272 Douille de remplacement pour 150.1263

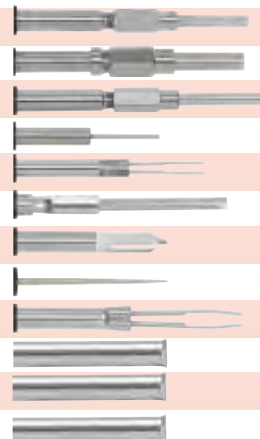



## Affectation des extracteurs par marque de VL

Art. No.	Contact dim. en mm	Marque																			
		BMW	Daimler Chrysler	Fiat	Ford	Honda	Jaguar	Opel	Mazda	Mercedes Benz	Mitsubishi	Porsche	PSA	Renault	Saab	Toyota	Volvo	VW/Audi/Seat/Skoda	Fiat	Iveco	Mack
150.1261	Ø 1,5	X	X	X				X		X		X					X	X			
150.1262	Ø 3,5	X	X	X				X				X				X	X	X			X
150.1263	Ø 2,3				X		X	X				X	X								X
150.1268	0,63/1,6			X	X	X	X	X	X		X	X	X	X		X		X	X	X	X
150.1267	6,3	X	X	X	X			X	X			X	X	X	X	X	X	X	X	X	X
150.1265	1,6	X	X				X	X		X		X	X			X	X	X			
150.1269	2,8/5,8	X	X	X	X		X	X		X		X	X	X	X		X	X	X	X	X
150.1266	9,5		X							X							X	X	X	X	X
150.1270	pour Art. No. 150.1261																				
150.1271	pour Art. No. 150.1262																				
150.1272	pour Art. No. 150.1263																				

Ces instructions sont à titre indicatif, sans garanties.







# ROUE SUSPENSION FREINAGE

Equilibrage - montage.....	15 - 61
Réparation du pneu .....	15 - 65
Douilles à choc et serrage .....	15 - 72
Cardans et amortisseurs.....	15 - 82

Outils pour le montage - démontage.....	15 - 89
Compresseurs de ressorts et accessoires .....	15 - 93
Épandeur de soufflet de cardan.....	15 - 100

Purgeur de frein.....	15 - 103
Testeur et outils pour la réparation .....	15 - 106
Repousse - pistons.....	15 - 115
Brosses métalliques .....	15 - 119

## Pictogrammes :



Chrome Vanadium



Traitement en Inox A2



Coffrets, étuis, trousse



Chrome Molybdène



Poignée ergonomique bi-composante



Surface polie



Conforme à la norme DIN / ISO



Poignée PVC



Forme d'entraînement et grandeur

## Pince pour masses d'équilibrage



| mm |

150.2025

250

## Pince pour masses d'équilibrage



OUVERTURE AUTOMATIQUE



| mm |

150.2024

250

### Jeu de 2 leviers pour masses d'équilibrage



Idéal pour couper les masses d'équilibrage adhésives sans rayer la jante en alu  
2 pièces

mm

911.8115

200

### Jeu de leviers plats flexibles

4 pièces



mm

911.8130

19 - 22 - 26 - 38

15

### Leviers plats flexibles



mm

911.8131

Levier plat

19

911.8132

Levier plat

22

911.8133

Levier plat

26

911.8134

Levier plat

38



**Masses d'équilibrage acier inox**

Spéciales jantes alu  
Dimensions L x l x H : 151 x 18 x 3,6 mm  
Coupes faciles  
Carton de 50 barettes

**ACIER**



**Masses d'équilibrage zinc**

Spéciales jantes alu  
Dimensions L x l x H : 151 x 18 x 3,8 mm  
Recouvertes d'une couche de laque anti-corrosion  
Coupes faciles  
Carton de 50 barettes

**ZINC**



- 100.4225** 50 barettes de 60 g - 12 x 5 g
- 100.4226** 50 barettes de 60 g - 4 x 5 g et 4 x 10 g

- 100.4125** 50 barettes de 60 g - 12 x 5 g
- 100.4126** 50 barettes de 60 g - 4 x 5 g et 4 x 10 g

**Masses d'équilibrage à crochet pour jantes alu**

**Masses d'équilibrage à crochet pour jantes acier**



	⚖️ kg	Conditionnement
<b>100.2005</b>	5 g	100 masses
<b>100.2010</b>	10 g	100 masses
<b>100.2015</b>	15 g	100 masses
<b>100.2020</b>	20 g	100 masses
<b>100.2025</b>	25 g	100 masses
<b>100.2030</b>	30 g	100 masses
<b>100.2035</b>	35 g	50 masses
<b>100.2040</b>	40 g	50 masses
<b>100.2045</b>	45 g	50 masses
<b>100.2050</b>	50 g	50 masses

	⚖️ kg	Conditionnement
<b>100.1005</b>	5 g	100 masses
<b>100.1010</b>	10 g	100 masses
<b>100.1015</b>	15 g	100 masses
<b>100.1020</b>	20 g	100 masses
<b>100.1025</b>	25 g	100 masses
<b>100.1030</b>	30 g	100 masses
<b>100.1035</b>	35 g	50 masses
<b>100.1040</b>	40 g	50 masses
<b>100.1045</b>	45 g	50 masses
<b>100.1050</b>	50 g	50 masses

15

Tire-valves

Matière composite



↳ mm ↲

150.2027

310

Tire-valves métallique

Protection en caoutchouc afin d'éviter toute égratignure sur les jantes



↳ mm ↲

150.2032

330

Démonte-obus VL - PL



150.2021  
150.2022

VL  
PL et TP

Démonte-obus long



↳ mm ↲

150.2033

170

## Démonte-obus dynamométrique VL et TPMS



Indispensable pour les roues équipées de valves électroniques de contrôle de pression (TPMS)  
Permet de serrer / desserrer les obus au couple de serrage approprié  
Évite d'écraser les joints toriques  
Étanchéité parfaite



Nm

150.2029

150.2031

0,25 Nm

0,45 Nm (spécial TPMS)

## Module de contrôle spécial valve

1/3

7 pièces

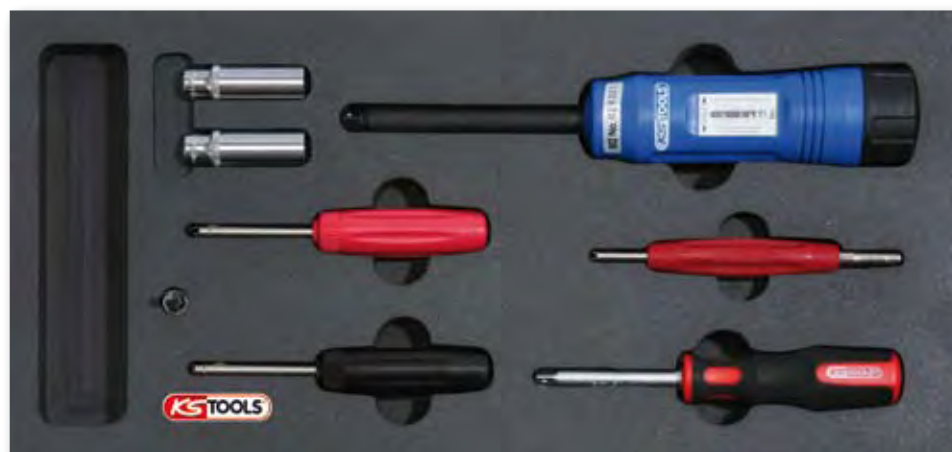

815.1175

Spécialement adapté pour toutes valves pneumatiques

1 x Double démonte-obus

Permet un serrage optimal dynamométrique

1 x Douille longue 1/4" Clé 11

1 x Tournevis dynamométrique 1/4", 8 - 10 Nm

1 x Douille longue 1/4" Clé 12

1 x Démonte-obus dynamométrique 0,25 Nm rouge

1 x Douille TORX® T20

1 x Démonte-obus dynamométrique 0,50 Nm noir

1 x Tournevis porte-embouts 1/4"



Valves pneus tubeless

Sortie d'air chromée  
 Ø 11,5 mm  
 100 pièces



Valves pneus tubeless

Résistance maxi 4.5 bar (20°)  
 Ø 11,5 mm  
 100 pièces



		mm				mm	
100.6413	Valve TRC-413	43,0	mm	100.5412	Valve TRC-412	32,0	mm
100.6414	Valve TRC-414	49,0	mm	100.5413	Valve TRC-413	43,0	mm
100.6418	Valve TRC-418	61,5	mm	100.5414	Valve TRC-414	49,0	mm
				100.5414L	Valve TRC-414L	57,0	mm
				100.5418	Valve TRC-418	61,5	mm

Pinceau pour graisse à pneu

Tête vissée



		mm		mm Ø	
100.4020		400		45	

**Crayons jaunes de marquage pour pneu**

Indélébile pour toute surface  
12 pièces

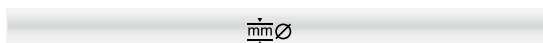

100.4045

14 x 110

**Crayons blancs de marquage pour pneu**

Indélébile pour toute surface  
12 pièces

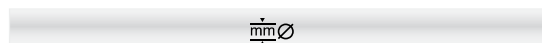

100.4050

14 x 110

**Seau de graisse à pneu - blanche**



100.4010

5 kg

**Seau de graisse à pneu - noire**

Ne laisse pas de traces



100.4015

5 kg

15

### Démonte-pneu

CrV

Grand couple de serrage



↳ mm ◀

911.8143

200

911.8144

240

911.8145

280

911.8146

370

### Démonte-pneu extra long

Bruni



↳ mm ◀

911.8147

535

### Démonte-pneu avec poignée alu

Très léger pour faciliter le travail

15



↳ mm ◀

911.8170

530



## Pince spéciale cache écrou



Pour véhicules Audi, VW, Seat, Skoda, Opel, etc.



150.2023

## Extracteur pour capuchons d'écrous de roues



15

150.1990

↳ mm ◀

470

Pour capuchon universel : clé de 17 mm

Evite d'égarer les bouchons. Ils sont directement stockés dans le corps de l'extracteur.

Idéal pour les véhicules de marque : VW, Audi, Seat, Opel, ...

Coffret de dégoujonneuses à rouleaux

4 pièces



$\frac{1}{2}''$	$\overset{+}{\underset{-}{\text{mm}}}\varnothing$
152.1100	6 - 8 - 10 - 12

Dégoujonneuses à rouleaux



$\overset{+}{\underset{-}{\text{mm}}}\varnothing$	
152.1005	5
152.1006	6
152.1007	7
152.1008	8
152.1010	10
152.1012	12
152.1014	14

Coffret de dégoujonneuses à rouleaux

7 pièces



$\frac{1}{2}''$	$\overset{+}{\underset{-}{\text{mm}}}\varnothing$
152.1101	5 - 6 - 7 - 8 - 10 - 12 - 14

Douille 36 mm



Pour écrous de cardan  
Véhicules du groupe Volkswagen  
(Seat, Audi, Skoda...)



$\frac{1}{2}''$	$\overset{+}{\underset{-}{\text{mm}}}\varnothing$	$\text{mm} \frac{1}{2}$	$\text{mm} \frac{1}{4}$
911.1589	12 pans	36	48,10 45,39

## Kit de réparation pneus tubeless à mèche



Avantages : réparation rapide  
facilité d'utilisation  
outillage robuste

NE PAS UTILISER DANS LE CAS DE PNEUS PERCÉS SUR LES FLANCS

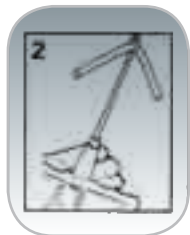
**VL**
**150.1070**

- 1 x 150.1071 : Lubrifiant pour mèche 70 g
- 1 x 150.1072 : 60 mèches de réparation 100 mm VL
- 1 x 150.1073 : Aiguille traversante courte VL
- 1 x 150.1074 : Aléreur
- 1 x 150.1075 : Cutter

**PL**
**150.1080**

- 1 x 150.1071 : Lubrifiant pour mèche 70 g
- 1 x 150.1082 : 30 mèches de réparation 178 mm PL
- 1 x 150.1083 : Aiguille traversante longue PL
- 1 x 150.1074 : Aléreur
- 1 x 150.1075 : Cutter



## Champignons de réparation pour pneus Tubeless



mm Ø

150.1087

tige 3 mm

Cond. mini 24 pièces

150.1088

tige 6 mm

Cond. mini 24 pièces

150.1089

tige 9 mm

Cond. mini 12 pièces

## Aléseurs pour pneu



Permet d'agrandir le trou en vue de la réparation (mèches, champignon...)  
Adapté pour la perceuse pneumatique 515.3025



mm Ø

331.0680

Foret 2,8 mm

331.0681

Foret 4,5 mm

331.0682

Foret 5,8 mm

331.0683

Foret 8,5 mm

## Solution vulcanisante

Colle avec solvant  
Pinceau incorporé



ml

150.1091

250



Permet de décaper et nettoyer le pneu

ml

150.1090

400

## Liquide d'étanchéité

Permet d'étancher la porosité du pneu  
Livré avec un pinceau intégré



ml

150.1092

500

## Rape pour pneu

Permet d'éliminer les parties friables du pneu



| mm |

mm

150.1093

150

75

## Roulette pour pneu

Pour maroufler le champignon sur le pneu



| mm |

mm Ø roulette

150.1094

200

38

## Couteau pour champignon

Idéal pour couper à ras l'excédent du champignon



| mm |

| mm |

150.1095

200

100

### Douilles à revêtement ABS pour jantes aluminium

Longueur 85 mm

CrMo 1/2"



1/2"

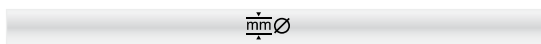

mm Ø

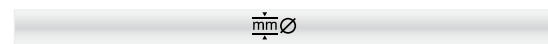

mm Ø

515.2015	Douille verte	15	Spéciale Smart
515.2017	Douille bleue	17	
515.2019	Douille jaune	19	

515.2021	Douille rouge	21
515.2022	Douille verte foncée	22

### Coffret de douilles à chocs

CrMo 1/2"

3 pièces



### Coffret de douilles à chocs

CrMo Métal 1/2"

4 pièces



1/2"



mm Ø

1/2"

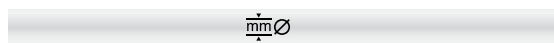

mm Ø

515.1005	17 - 19 - 21
----------	--------------

515.1006	17 - 19 - 21 - 22
----------	-------------------



### Douilles à chocs à revêtement ABS pour jantes aluminium

CrMo 1/2"



1/2"			
515.1072	Douille verte	1/2"	15
515.1073	Douille bleue	1/2"	17
515.1075	Douille turquoise	1/2"	19
515.1076	Douille rouge	1/2"	21
515.1077	Douille orange	1/2"	22

### Coffret de douilles à chocs à revêtement ABS pour jantes aluminium

CrMo 1/2"

3 pièces



1/2"	
515.1070	17 - 19 - 21

### Douilles à chocs extra longues (150 mm) ABS pour jantes aluminium

CrMo 1/2"



1/2"			
515.2040	Douille bleue		17
515.2041	Douille jaune		19
515.2042	Douille rouge		21

### Coffret de douilles à chocs

CrMo 1/2"

6 pièces



1/2"	
515.1040	3 x Douilles 17 - 19 - 21 3 x revêtement ABS de remplacement

**Douilles à chocs à limiteur de couple**

Ces douilles ne sont pas tenues au couple de serrage indiqué mais garantissent un serrage à un couple inférieur. Leur utilisation nécessite ensuite l'emploi d'une clé dynamométrique pour finaliser le serrage. Elles permettent également l'utilisation de clés à chocs ayant un couple de serrage élevé sans risquer d'endommager les vis de serrage des roues.



**Douilles à chocs à limiteur de couple**



Spécialement conçues pour le serrage contrôlé  
Longueur : 100 mm

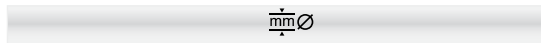

515.1036	Douille bleue	17	max 80 Nm
515.1037	Douille jaune	19	max 100 Nm
515.1038	Douille rouge	21	max 100 Nm

**Coffret de douilles à chocs à limiteur de couples**



3 pièces

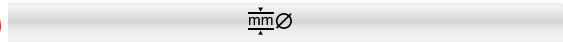

515.1035	17 - 19 - 21		
	Longueur 100 mm		

**Douilles longues à limiteur de couples**



Spécialement conçues pour le serrage contrôlé  
Longueur : 140 mm

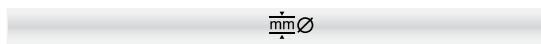

515.1081	Douille bleue	17	max 80 Nm
515.1082	Douille jaune	19	max 100 Nm
515.1083	Douille rouge	21	max 100 Nm

**Coffret de douilles à chocs à limiteur de couples**



3 pièces

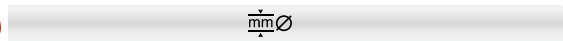

515.1080	17 - 19 - 21		
	Longueur 140 mm		

### Douilles à chocs débrayables avec fourreau de protection en ABS



Spécialement conçues pour le serrage contrôlé  
Longueur : 100 mm



515.1086	Douille bleue	17	max 80 Nm
515.1087	Douille jaune	19	max 100 Nm
515.1088	Douille rouge	21	max 100 Nm

### Coffret de douilles à chocs débrayables avec fourreau de protection en ABS



3 pièces



515.1085	3 x Douilles 17 - 19 - 21		
	Longueur 100 mm		

### Douilles extra longues à chocs débrayables



Spécialement conçues pour le serrage contrôlé  
Longueur : 150 mm



515.1091	Douille bleue	17	max 80 Nm
515.1092	Douille jaune	19	max 100 Nm
515.1093	Douille rouge	21	max 100 Nm

### Coffret de douilles extra longues à chocs débrayables



3 pièces



515.1090	3 x Douilles 17 - 19 - 21		
	Longueur 150 mm		

15



### Rallonges à torsion

Adaptées pour tout serrage contrôlé des écrous de roues par clé à chocs  
Longueur : 195 mm



		mm Ø	mm
515.1061	Rallonge à torsion verte	90 Nm	195
515.1062	Rallonge à torsion noire	100 Nm	195
515.1063	Rallonge à torsion crème	110 Nm	195
515.1064	Rallonge à torsion rouge	120 Nm	195
515.1065	Rallonge à torsion bleue	135 Nm	195

### Assortiment de rallonges à torsion

Adapté pour tout serrage contrôlé des écrous de roues par clé à chocs  
Longueur : 195 mm  
5 pièces

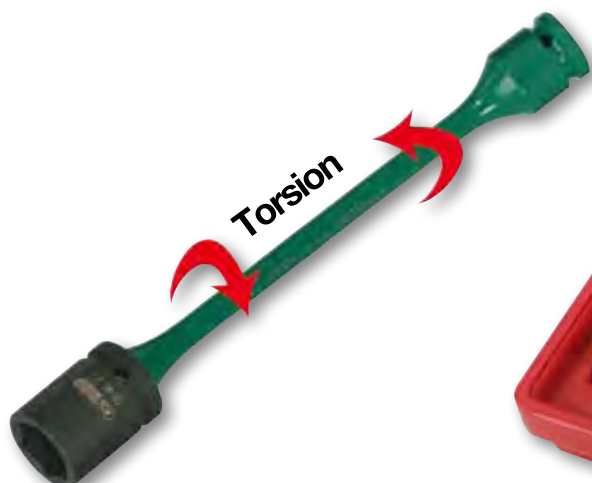

	mm Ø
515.1060	90 Nm - 100 Nm - 110 Nm - 120 Nm - 135 Nm

## Module spécial démontage roues



16 pièces



1/2"

815.1195

- |   |  |
|---|--|
| 1 x Clé dynamométrique 1/2" 20 - 200 Nm, 485 mm | 1 x Burin en plastique flexible                |
| 1 x Carré d'entraînement bouton mat 1/2" mat    | 1 x Pince à ressort pour masse d'équilibrage   |
| 1 x Démonte pneu finition mate, 370 mm          | 1 x Douille longue à choc 15 mm revêtement ABS |
| 1 x Tire-valve, 310 mm                          | 1 x Douille longue à choc 17 mm revêtement ABS |
| 1 x Démonte-obus dynamométrique 0,25 Nm rouge   | 1 x Douille longue à choc 19 mm revêtement ABS |
| 1 x Démonte-obus dynamométrique 0,50 Nm noir    | 1 x Douille longue à choc 21 mm revêtement ABS |
| 1 x Double démonte-obus                         | 1 x Douille longue à choc 22 mm revêtement ABS |
| 1 x Levier spécial enjoliveur                   | 1 x Pince spéciale démonte cache écrou         |

Livré avec certificat  
répondant à la norme

DIN EN ISO 6789

Certificat

Précision  
± 3%



mousse préformée



adaptable sur servante série 800 - BLACTplus® - angebarde

15

**Jeu de douilles à chocs - écrous abîmés**



3 pièces



913.1270

mm Ø

3 x Douilles 6 pans spirale : 17 - 19 -21

**Jeu de douilles à chocs - écrous abîmés**



3 pièces



913.1280

mm Ø

2 x Douilles 6 pans spirale : 17 - 19  
1 x Rallonge : 60 mm

**Coffret spécial écrous abîmés**



4 pièces



913.1290

mm Ø

3 x Douilles : 17 - 19 -21      1 x chasse axe

913.1291      17

913.1292      19

913.1293      21

913.1294      22





Douilles à chocs □ 1/2"

CrMo DIN 3129 ISO 2725 1/2"



1/2"		mm∅	mm∅		
515.1008	○	8	515.1021	○	21
515.1009	○	9	515.1022	○	22
515.1010	○	10	515.1023	○	23
515.1011	○	11	515.1024	○	24
515.1012	○	12	515.1025	○	25
515.1013	○	13	515.1026	○	26
515.1014	○	14	515.1027	○	27
515.1015	○	15	515.1028	○	28
515.1016	○	16	515.1029	○	29
515.1017	○	17	515.1030	○	30
515.1018	○	18	515.1031	○	31
515.1019	○	19	515.1032	○	32
515.1020	○	20			

Coffret de douilles à chocs □ 1/2"

CrMo 1/2" DIN 3129

12 pièces



1/2"		mm∅
515.0112	○	10 x Douilles 10 - 11 - 13 - 14 - 17 - 19 - 21 - 22 - 23 - 24 1 x Cardan 1 x Rallonge 125 mm

15

Douilles longues à chocs □ 1/2"

CrMo 1/2" DIN 3129



1/2"		mm Ø	mm Ø		
515.1108	○	8	515.1121	○	21
515.1109	○	9	515.1122	○	22
515.1110	○	10	515.1123	○	23
515.1111	○	11	515.1124	○	24
515.1112	○	12	515.1125	○	25
515.1113	○	13	515.1126	○	26
515.1114	○	14	515.1127	○	27
515.1115	○	15	515.1128	○	28
515.1116	○	16	515.1129	○	29
515.1117	○	17	515.1130	○	30
515.1118	○	18	515.1131	○	31
515.1119	○	19	515.1132	○	32
515.1120	○	20			

Présentoir de douilles longues à chocs □ 1/2"

CrMo 1/2" 13 pièces



Jeu de douilles longues à chocs sur rail

CrMo 1/2" 3 pièces



1/2"	mm Ø
515.0612	mm Ø
○	10 x Douilles : 12 - 13 - 14 - 15 - 16 17 - 18 - 19 - 21 - 22
	1 x Cardan
	1 x Rallonge 125 mm
	1 x Support mural aimanté

1/2"	mm Ø
515.0103	mm Ø
	17 - 19 - 21

### Rallonge à chocs □ 1/2"

CrMo DIN 3121 ISO 1174 1/2"



1/2"	mm
515.1134	75
515.1135	125
515.1136	250

### Réducteur / Augmentateur à chocs □ 1/2"

CrMo DIN 3121 ISO 1174 1/2" 3/8" 3/4"



1/2"	mm
515.1144	Augmentateur 1/2" x 3/4"
515.1143	Réducteur 1/2" x 3/8"

### Bagues et goupilles pour douilles à chocs □ 1/2"



1/2"	mm
515.1137	Bague pour douille 1/2" 8 - 14
515.1138	Bague pour douille 1/2" 15 - 32
515.1141	Goupille pour douille 1/2" 8 - 14
515.1142	Goupille pour douille 1/2" 15 - 32



Cardan à chocs □ 1/2"

CrMo DIN 3121 ISO 1174 1/2"



Douilles cardan à chocs □ 1/2"

CrMo 1/2"



1/2"

mm

515.1133

67

1/2"

mmØ

515.1156

○

16

515.1157

○

17

515.1158

○

18

515.1159

○

19

Coffret de douilles cardan à chocs □ 1/2"

CrMo Métal 1/2"

4 pièces



1/2"

mmØ

515.0404

○

16 - 17 - 18 - 19

## Coffret d'adaptateurs et cardans à chocs

9 pièces

1/6 CrMo  DIN 3121 ISO 1174

1/4" 3/8" 1/2" 3/4"

1/4" 3/8" 1/2" 3/4"



1/4" 3/8" 1/2" 3/4"

515.0100

3 x Augmentateurs : 1/4" x 3/8" - L. 26,4 mm  
3/8" x 1/2" - L. 36,1 mm  
1/2" x 3/4" - L. 47,0 mm

3 x Cardans : 3/8" - L. 53,0 mm  
1/2" - L. 63,0 mm  
3/4" - L. 88,9 mm

3 x Réducteurs : 3/8" x 1/4" - L. 26,4 mm  
1/2" x 3/8" - L. 37,8 mm  
3/4" x 1/2" - L. 38,8 mm



## Couple de serrage pour écrous de roues et boulons

	Modèle	Nm		Modèle	Nm		Modèle	Nm	
<b>ALFA</b>	Alfa 33	88-108	<b>HONDA</b>	Tous les modèles	108-110	<b>NISSAN</b>	Space Wagon (98-02)	98	
	Alpha 145/146/147/ Spider/GTV	83-103		<b>HYUNDAI</b>	Pony (jusqu'à 90)/Stellar/ S-Coupé (90-92)		70-80 88-108	Micra (92-02)/X-Trail	98-117
	Alpha 155 (V6)	73-90	<b>ISUZU</b>		H1/H200		120-140	Almera (02)/Maxima (00-02)	98-118
	Alpha 156	98		Trooper (jusqu'à 92)	80-118		Serena (96-02)	98-118	
	Alpha 164	95-105		Trooper (dès 92)	118		Terrano II/Patrol GR/Pick-Up	118-147	
	Alpha 166	86		<b>JAGUAR</b>	Campo (jusqu'à 97)		78-98	<b>OPEL</b>	Agila
<b>AUDI</b>	A2/A3/S3/A4/A6/100/A8 S8/TT	120	Campo (dès 98)		82		Frontera-B (99-02)		120
	Audi 80/Coupé/Cabriolet/ Audi 200/Audi Quattro	110	X-Type (2001-02)		68-92		Tous les autres modèles		110
<b>BMW</b>	Série 3/Série 5	90-110	X-Type	128	<b>PEUGEOT</b>		106/206/Estate		85
	M5	100	XJ6	65-85			306	80	
	Z3	100-110	XJR/XJ12	88-102		307/406/605/607	90		
<b>CHRYSLER</b>	X5	140	XJ8/XJ-S	66-82		806/Expert	100		
	Neon (94-99)/Stratus	109-150	<b>KIA</b>	Pride/Mentor/Sephia/ Clarius/Carens	88-118	Boxer	160-180		
	Neon (99-02)/PT Cruiser	115-155		Sedona/Sportage	88-108	Tous les modèles	130		
	Voyager (87-90)/Caravan	129	<b>LADA</b>	Besta	90-120	<b>PORSCHE</b>	Twingo/Clio/Mégane/ Safrane/Kangoo	90	
	Voyager (01-02)	110-135		Samara/Riva	70-78		R5	80	
	Jeep Wrangler (93-96)	102	<b>LANCIA</b>	Niva	88-91	Clio Sport/Scenics RX4	105		
	Jeep Wrangler (96-02)	109-150		Dedra/Kappa	98	Laguna/Espace	100		
Jeep Cherokee (97-01)	115-150	<b>LAND ROVER</b>	Tous les autres modèles	86	Trafic (00-02)	142			
Jeep Grd Cherokee (97-01)	115-150		Freelander	115	Master	155			
<b>CITROËN</b>	AX10/AX11/AX14/AX		Defender	100-120	<b>ROVER</b>	Mini Cooper	57		
	GT/AX GTI/AX Sport/ZK	90	Discovery (jusqu'à 98)	129		25/45/MG	110		
	Saxo/Xsara	85	Discovery (dès 98)	140	75 Tourer/MG ZT-T	125			
	Xantia/XM	90	Range Rover (dès 94)	108	900 (90-98)	90-110			
	C5	80-100	Tous les modèles	103	9000 (89-97)	105-125			
	C15E	70	Elise	90	9-3	110			
	Berlingo	85	Elan	80-88	9-5	120			
	Dispatch	100	Excel	88	Arosa/Inca	110			
	C25	180	Esprit	100	Ibiza/Cardoba	110			
	<b>DAEWOO</b>	Matiz	90-110	121 (dès 95)	85	Toledo (99-02)/Leon	120		
Nexia/Lanos/Esoeri/Nubira		80	323 (dès 98)	90-117	Alhambra	140			
Leganza		100	626 (dès 97)	80-115	Fabia/Octavia	120			
Tacuma		108	Xedos (dès 94)/MX-6 (dès 94)/ MPV (dès 99)	89-117	Tous les modèles	78-98			
Musso/Korando		80-120	Xedos 9	88-127	Alto	70-110			
Cuore/Applause/YRV			MX-5 (dès 98)	90-117	Swift	80			
Move/Grand Move/Terios		88-118	Demio	87-117	Liana/Inges/Baleono/ Wagon R/Super Carry (99-02)	85			
Charade/Sirion/Hi-Jet		89-118	Premacy	80-117	Jimny/Grand Vitara	95			
Sportrak		90-120	Tribute	133	Vitara	80-100			
<b>FIAT</b>		Stilo/Croma/Coupé/ Ukysee/Scudo	98 100	E-Series	90-120	<b>TOYOTA</b>	Yaris, Corolla, Carina, Avensis, Camry, MR2, Paseo, Celica, Supra, Picnic, Previa, RAV4, 4 Runner	103	
		Ducato/Talento	160	S-Klasse (98-02)/M-Klasse	150		Land. Colorado/Prado (96-02)	110	
		Ducato Maxi	180	CL (99-02)	150		Landcruiser Amazon (98-02)	209	
		Tous les autres modèles	86	V-Klasse (95-02)	190		Hi-Ace Power Van (96-02)	102	
<b>FORD</b>	Kâ/Mondeo (96-00)/ Scorpio/Puma	85	200GE/230GE	190	<b>VOLKSWAGEN</b>		Lupo, Caddy, Golf, Polo	110	
	Fiesta (90-93)	70-100	Sprinter (95-02)	180+20			Passat (96-02), Beetle	120	
	Fiesta (94-02)/Focus (98-02)	85	MB 100D	140			Sharan (01-02)	170	
	Escort/Estate (95-00)/ Sierra	100	508D/510	160-180			Transporter (96-02), LT (96-02)	180	
	Probe	88-117	814 DA	250	S40/V40 (98-02)				
	Cougar	128	Tous les autres modèles	110	S70/V70 (97-02), C70		110		
	Galaxy (01-02)	170	Mini One/Mini Cooper	90-110	S60 (02), V70 (00-02), S80	140			
	Maverick (01-02)	133	Colt/Lancer (96-02)/ Galant (97-02)	98					
	Explorer	135	Carisma	98-117					
	Transit 80/100 (91-00)	75-95	Eclipse (96-02)	117-137					
Transit 130 (sauf 95)/150	155-180	3000GT (93-01)/L200	120-140						
Transit (02)	200	Space Star	98-117						
		Space Runner (98-02)	98						

10 Nm = 1,02 kpm

**ATTENTION !**

Pour les jantes aluminium demandez conseil



Clé en croix VL

Profondeur maximale de douille : 23 mm



**Info :**  
Les dimensions pour PL se trouvent page 279

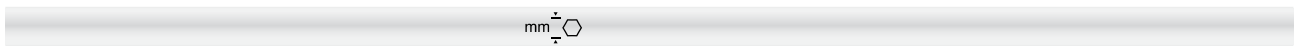

518.1150

17 x 19 x 22 x 1/2"

Poignées articulées longues CHROMEplus®

Grand couple de serrage



15

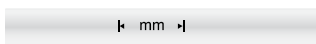

918.1291  
918.1292

380  
600



918.1801

1030



918.1802

1050

### Clés dynamométriques à serrage pré-étalonnée

**Info :**  
Les dimensions pour PL se trouvent page 279

Précision : ± 4 %  
Gain de temps maximum au serrage de roue automobile  
Très robuste



1/2"	Nm	↳ mm ↳
516.1451	90	400 mm
516.1452	100	400 mm
516.1453	110	400 mm
516.1454	120	400 mm
516.1455	130	400 mm

### Cliquets démultiplicateurs

Déclenchement automatique au couple de serrage maxi

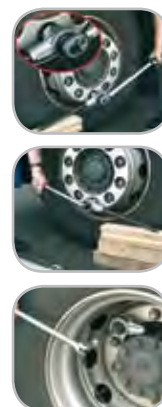

516.1140	↳ mm ↳	516.1160	↳ mm ↳
----------	--------	----------	--------

Entraînement 1/2" / Couple de serrage : 450 Nm  
Sortie 3/4" / Couple de serrage : 1400 Nm

Entraînement 3/4" / Couple de serrage : 900 Nm  
Sortie 1" / Couple de serrage : 2700 Nm

**Info :**  
Nos clés dynamométriques sont dans le chapitre 3 «Serrage contrôlé»

Massette caoutchouc manche bois



$\overset{+}{\text{mm}}\varnothing$	$\Delta \text{kg}$
-------------------------------------	--------------------

140.5223	73	700
----------	----	-----

Massettes sans rebond

Supprime les rebonds grâce à l'inertie des billets d'acier dans la tête  
Permet de taper sur des pièces d'une dureté très élevée sans risque d'éclat  
Monobloc en polyuréthane



$\overset{+}{\text{mm}}\varnothing$	$\Delta \text{kg}$
-------------------------------------	--------------------

140.5256	50	1170
140.5257	55	1400
140.5258	60	1540

Masses couple sans rebond extra longues

Supprime les rebonds grâce à l'inertie des billets d'acier dans la tête  
Permet de taper sur des pièces d'une dureté très élevée sans risque d'éclat  
Monobloc en polyuréthane



$\overset{+}{\text{mm}}\varnothing$	$\Delta \text{kg}$
-------------------------------------	--------------------

140.5259	80	4500
140.5260	105	5000

## Chariot pour pneus

Chariot pour le transport des pneus et des jantes ayant un diamètre maxi. de 714 mm  
Conception robuste, équipé de 2 roues gonflables Ø 260 mm  
et 1 roue pleine pivotante Ø 160 mm  
Capacité de transporter jusqu'à 300 kg  
Dimensions : H 1610





Coffret de douilles traversantes □ 1/2" - □ 3/8" TRIPLEplus®



17 pièces



916.4050

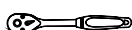

918.4051 1 x Cliquet 72 dents L. 245 mm



918.4052 1 x Rallonge traversante L. 75 mm

2 x Adaptateurs à verrouillage pour douilles :

918.4053 3/8" 918.4054 1/2"



13 x Douilles :

916.4060 Ø 10 916.4061 Ø 11 916.4062 Ø 12 916.4063 Ø 13 916.4064 Ø 14 916.4065 Ø 15

916.4066 Ø 16 916.4067 Ø 17 916.4068 Ø 18 916.4069 Ø 19 916.4071 Ø 21 916.4072 Ø 22

916.4074 Ø 24

916.4050-99 Coffret de remplacement vide

## Coffret pour le montage et démontage des tiges d'amortisseurs

39 pièces



150.9400

Pour VW, Mercedes,  
Audi, Ford, Opel, Volvo,  
Renault, BMW, Peugeot,  
Citroën, Toyota

25 x Embouts entraînement 10 mm  
(longueur : 90 mm) 6 pans et 6 pans creux, XZN®, TORX®  
9 x Douilles traversantes  
5 x Ecrous à ergots : pour VW, Mercedes, Austin

Embouts pour coffret 150.9400



Entraînement 10 mm

150.9434	4,0 mm	Nissan
150.9435	5,2 mm	VAG Nissan
150.9436	6,0 mm	VAG Renault
150.9437	6,3 mm	Nissan
150.9438	7 mm	VAG, Seat, Fiat
150.9439	8 mm	Seat, Fiat
150.9440	9 mm	div. Japan
150.9441	10 mm	Seat, Fiat, Volvo
150.9442	12 mm	Seat, Fiat

Embouts pour coffret 150.9400



Profil D



Entraînement 10 mm

150.9445	5 mm	Nissan
150.9450	10 mm	Nissan, Ford

Embouts pour coffret 150.9400



Entraînement 10 mm

150.9458	8 mm	BMW
150.9459	9 mm	Opel, Chrysler
150.9460	10 mm	Chrysler, Ford
150.9461	11 mm	div. Japan

Embouts pour coffret 150.9400



Entraînement 10 mm

150.9465	5 mm	Honda
150.9466	6 mm	div. Europa, Japan
150.9467	7 mm	div. Europa
150.9468	8 mm	Mercedes

Embouts pour coffret 150.9400



Entraînement 10 mm

150.9473	3 mm	Mercedes
150.9474	3,5 mm	Chrysler, Ford
150.9475	4 mm	Peugeot, Citroën

Embouts pour coffret 150.9400

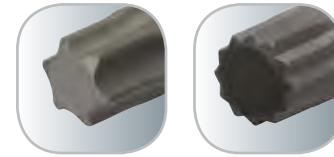

Entraînement 10 mm

150.9481	XZN® M12	Opel
150.9482	Torx® T50	Ford
150.9483	Torx® T60	Nissan, Ford



### Douilles traversantes pour coffret 150.9400

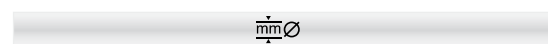
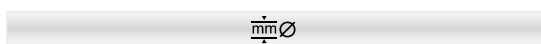

150.9414	14
150.9416	16
150.9417	17
150.9418	18
150.9419	19

150.9421	21
150.9422	22
150.9424	24
150.9427	27

### Jeu d'écrous à ergot pour coffret 150.9400

3 pièces



### Écrous à ergot pour coffret 150.9400



150.9410	10,5 - 12,5 - 14,5 mm
----------	-----------------------

150.9401	10,5 mm	VW - Audi
150.9402	12,5 mm	VW - Audi
150.9403	14,5 mm	VW - Audi
150.9404	14,5 mm	Austin
150.9405	14,0 mm	MB W 203



Station fixe de compression de ressort d'amortisseurs

Sécurité d'emploi : équipée d'une protection anti-éjection  
 Universelle : pour le démontage des amortisseurs de type  
 Mac Pherson (95 % du parc auto)

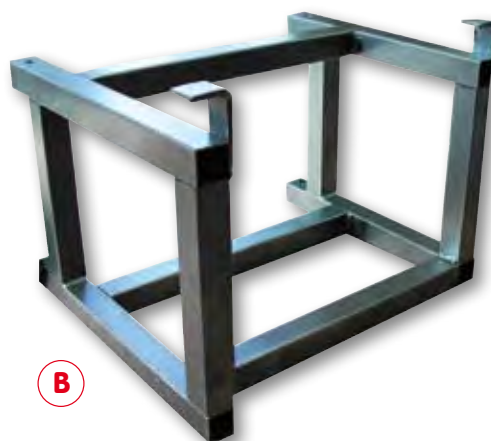

500.8800	$\Delta \nabla$ kg	mm	mm	Hauteur mm	
Pression de service :	min. 5/max 10 ATM	60	470	450	1150
Capacité de poussée :	env. 670 kg à 6 bars				
	env. 1200 kg à 10 bars				

Options :

500.8801	A	Adaptateur universel pour coupelles supérieures		
500.8802	B	Réhausseur pour station de compression de ressort d'amortisseurs	450	300
500.8803	C	Kit de 2 roues pour la station		

## Support étau pour compresseurs de ressorts 500.8701

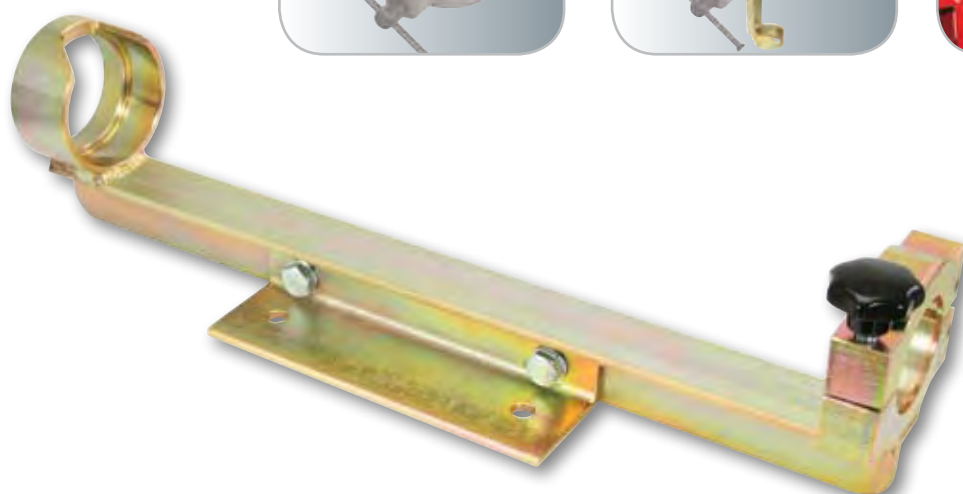

500.8704

## Compresseur de ressorts universel 2300 kg

2300 kg



500.8701

Longueur 500 mm  
Entraînement 6 pans, clé de 27

Poids 6 kg  
Courbe 365 mm

Couppes standard

Uniquement adaptable sur le compresseur type 500.8701



Adaptateur spécial Mercedes / BMW

Uniquement adaptable sur le compresseur type 500.8701



$\text{mm}\varnothing$	kg
------------------------	----

500.8710

500.8705	80 - 160	3,5
500.8706	140 - 195	4,0

Kit complet de compresseurs de ressorts 2300 kg

5 pièces

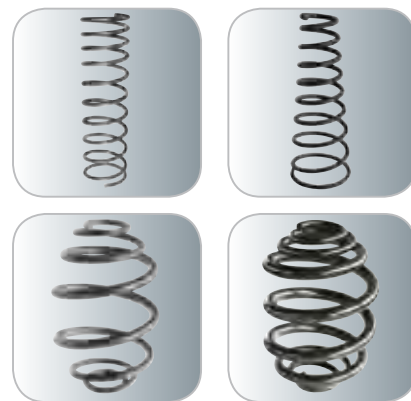

500.8700

Compresseur pour 95% du parc automobile (auto - utilitaire)

Ressort conique, cylindrique

Avec sa compression maximum de 2300 kg, convient également pour les nouveaux ressorts asymétriques : par exemple VAG, BMW...

Livré avec :

1 x Compresseur de ressort (2300kg)

2 x Couppes pour ressort 80 - 160 mm

2 x Couppes pour ressort 140 - 155 mm

Compression maxi : 2300 kg

500.8720 Kit complet (500.8700) + 2 adaptateurs Mercedes BMW (500.8770)

## Kit complet de compresseur de ressorts 1100 kg

4 coupelles standard  
Système Mc Pherson



500.8500

1 x 500.8501	Compresseur	1 x 500.8505	Jeu de coupelles V 155 – 200 mm
1 x 500.8504	Jeu de coupelles III 80 – 165 mm		

## Kit complet de compresseur de ressorts 2250 kg

4 coupelles standard  
Système Mc Pherson



500.8600

1 x 500.8601	Compresseur	1 x 500.8505	Jeu de coupelles V 155 – 200 mm
1 x 500.8504	Jeu de coupelles III 80 – 165 mm		



**Jeu de 2 coupelles N°III 80 - 165 mm**

Uniquement adaptable sur les compresseurs  
500.8501 et 500.8601



500.8504

**Jeu de 2 coupelles N°V 155 - 200 mm**

Uniquement adaptable sur les compresseurs  
500.8501 et 500.8601



500.8505

**Jeu de 2 coupelles N°VIII, IX**

Uniquement adaptable sur les compresseurs  
500.8501 et 500.8601



500.8506

**Jeu de 2 coupelles N°X 80 - 165 mm**

Uniquement adaptable sur les compresseurs  
500.8501 et 500.8601  
Pour ressort type conique à balle



500.8507

Jeu de 2 coupelles pour BMW N°XI E39 / E46

Jeu de 2 coupelles pour Mercedes classe C



500.8509

500.8510

Compresseurs seuls



500.8501

Capacité : 1100 kg

500.8601

Capacité : 2250 kg

Tableau des correspondances des couples

Type	avant	n°	arrière	n°
<b>Alpha Roméo</b>				
33	185	V	135	III
75	175	V	155	v
SUD	185	V	-	-
155	130	III	85	I
164	195	V	140	III
155 T.spark	180	V	-	-
145	180	V	120	III
146	180	V	120	III
GTV	180	V	-	-
166	120	III	120	III
156	90	I	150	I

Type	avant	n°	arrière	n°
<b>Austin</b>				
Maestro	145	III	125	III
Montego	145	III	100	I

Type	avant	n°	arrière	n°
<b>Audi</b>				
50	135	III	100	I
80	145	III	100	I
90	185	V	100	I
100 (74-76)	160	V	105	I
100	180	V	120	III
200	185	V	120	III
A4	120	I	90	I
A6	180	V	111	I
A8	130	III	-	-
S6	190	V	111	I
A3	140	III	120	III
A4 (95%)	130	X	110	III
A6 (97%)	140	X	130	III
A8 (94%)	140	X	130	III
TT coupe	140	III	110	III

Type	avant	n°	arrière	n°
<b>BMW</b>				
Série 3 (82)	165	V	110	I
Série 3 (82%)	145	V	140	V
Série 3 (91-94)	175	V	145	V
Série 5 (81)	170	V	110	I
Série 5 (91-94)	145	V	110	I
Série 6,7 (86)	180	V	115	I
Série 7 (87%)	160	V	115	I
Z3 Roadster	160	V	-	-

Type	avant	n°	arrière	n°
<b>Citroën</b>				
Visa	150	V	-	-
AX 10E	150	V	-	-
ZX	160	V	-	-
C15	160	V	110	-
VIII+X	-	-	-	-
AX11	140	III	-	-
Citela	150	V	-	-
ZX Furio	160	V	-	-
Saxo	140	V	-	-
Evasion	180	V	-	-
Berlingo	140	III	-	-

Type	avant	n°	arrière	n°
<b>Chrysler</b>				
Vision	190	V	160	V
Voyager	190	V	-	-
Neon	170	V	170	V
Stratus	110	I	100	I
Voyager (96%)	210	VII	-	-
300 m	190	V	150	III
Grand Voya	210	VII	-	-
Le Baron	200	V	130	III

Type	avant	n°	arrière	n°
<b>Daihatsu</b>				
Cuore	100	I	-	-
Sparcar	100	I	-	-
Charade (87)	135	III	-	-
Charade (87%)	105	I	105	i
Applause	130	III	130	III

Type	avant	n°	arrière	n°
<b>Daewoo</b>				
Matiz	100	III	120	III
Lanos	150	III	spe.	X
Nubira	150	III	150	III

Type	avant	n°	arrière	n°
<b>Fiat</b>				
127	130	III	-	-
131	125	III	-	-
132	140	III	-	-

Type	avant	n°	arrière	n°
Chroma	185	V	150	V
Ducato	190	V	-	-
X1-9	150	V	150	V
Panda	110	I	-	-
Ritmo	130	III	-	-
Abarth	130	III	-	-
Regatta	130	V	-	-
Tipo	175	V	125	I
Temptra	175	V	125	I
Uno	145	V	125	I
Cinto	160	V	110	I
Punto	170	V	120	I
Bravo	170	V	120	I
Coupe	190	V	120	I
Ulysse/Scudo	180	V	-	-
Marea	190	V	130	III
Seivento	170	V	110	III
Palio	coniq	V/X	140	III
Scudo	190	V	coniq	X

Type	avant	n°	arrière	n°
<b>Ford</b>				
Fiesta	105	I	110	I
Escort	110	I	110	I
Sierra	130	III	-	-
Sierra Turnier/break	140	V	135	III
Capri	130	III	-	-
Scorpio	155	V	135	III
Orion	120	III	110	I
Fiesta Hawaii	130	III	110	I
Scort Clipper	110	I	-	-
Escort Citrer	130	III	110	I
Escort Citrer/combi	125	III	150	V
Escort Cosworth	110	I	-	-
Mondeo (801)	165	V/X	130	V
Mondeo/Combi (801)	165	V/X	130	V
Escort (94%)	155	V	110	I
Ka	100	III	140	III
Fochs	160	III	140	III
Ranger	120	III	-	-
Puma	130	III	100	III
Galaxy	170	V	spe.	X

Type	avant	n°	arrière	n°
<b>Honda</b>				
Accord (79-81)	140	III	145	V
Accord (81-85)	165	V	145	V
Accord (85%)	90	I	115	I
Civic (85)	130	III	130	III
Civic (86-87)	120	I	120	I
Civic (88-89)	100	I	100	I
Accord 1,8 (84-85)	160	V	-	-
Prelude	90	I	140	III
Civic (82%)	100	I	100	I
Concerto	160	V	100	I
Aerodeck	100	I	100	I
Integra	110	III	110	III
Cr-V	100	III	120	III
Shuttle	100	III	120	III
Legend	140	III	120	III

Type	avant	n°	arrière	n°
<b>Hyundai</b>				
Accent	150	V	110	I
Sonata	180	V	110	I
Lanta	180	V	140	V
Sonata	coniq	III/X	120	III
Atos	coniq	III/X	-	-
Accent	160	III	170	V
Elantra	160	III	130	III
Coupe 2,0	170	V	140	III

Type	avant	n°	arrière	n°
<b>Jeep</b>				
Grand Cherokee	130	III	-	-
Laredo	130	III	-	-

Type	avant	n°	arrière	n°
<b>Kia</b>				
Sephia	150	V	140	V
Pride	110	I	100	I
Clarus	170	V	140	III
Elan	100	III	160	III

Type	avant	n°	arrière	n°
<b>Lada</b>				
Nova	125	III	-	-
Samara	155	V	100	I
Sagona	125	III	100	I
Aleko	125	III	-	-
Baltic	150	III	110	III

Type	avant	n°	arrière	n°
<b>Lancia</b>				
Delta	170	V	155	V
Prisma	170	V	170	V
Thema	195	V	140	III
Y10	135	III	-	-
Gamma	240	VII	-	-
Dedra	180	V	130	III
Kappa	190	V	-	-

Type	avant	n°	arrière	n°
<b>Madza</b>				
323	155	V	120	I
626	185	V	145	III
929	160	V	120	I
RX7	160/130	V/X	90	I
MX3 6 cyl	170	V	140	V
121	100	I	100	I
MX3 4cyl	170	V	140	V
323 Typ.BG (89-94)	175	V	140	V
RX6	170	V	170	V
MX7	130	III	170	V
Xedos 6	170	V	170	V
626 (92%)	170	V	170	V
323 (92%)	170	V	170	V
626 Celebre (96%)	190 coni.	V/X	170	V
323 Celebre (96%)	150	V	140	V
MX5	110	III	110	III
Demio	110	III	110	III

Type	avant	n°	arrière	n°
<b>DB</b>				
A140	150	III	-	-
Vito	170	V	-	-
DB210	-	-	-	-

Type	avant	n°	arrière	n°
<b>Mitsubishi</b>				
Colt	150	V	-	-
Cordia	160	V	-	-
Space	160	V	-	-
Galant Elekt.	170	V	110	I
Lancer	155	V	-	-
Colt GTI (88%)	175	V	110	I
Lancer (88%)	175	V	110	I
2000 Hatchback	170	V	110	I
2000 Dynamic 4	170	V	110	I
Carsima	150	V	90	I
Colt (98%)	150	III	90	I
Carisma (98%) 170	V	100	III	-
Space Wagon	190	V	130	III

Type	avant	n°	arrière	n°
<b>Nissan</b>				
Cherry	125	III	120	I
Sunny	125	III	120	I
Laurel	185	V	110	I
Vbluebird	185	V	180	V
Silvia	160	V	110	I
Primera	120	I	160	V
280ZX	195	V	-	-
300ZX	195	V	-	-
Masima	180	V	180	V
100NX	-	-	-	-
200NX	180	V	140	V
Almera	160	V	110	I
Maxima GX	190	V	100	I
Serena	190	V	100	I
Micra	100	III	100	III
Almera	140	III	110	III

Type	avant	n°	arrière	n°
<b>Opel</b>				
Corsa (84)	165	V	-	-
Kadett diesel	150	III	-	-
Kadett E	150	III	-	-
Vectra	140	III	120	-
Vectra diesel	170	V	-	-
Ascona C	160	V	-	-
Record E	160	V	-	-
Senator	160	V	-	-
Monza	160	V	-	-
Omega	165	V	-	-
Calibra	150	III	-	-
Kadett E (91%)	140	III	-	-
Astra 1,2	160	V	90	I
Astra 1,6	160	V	160	V
Senator	210	VII	-	-
Omega Lotus	210	VII	-	-
Combo	140	III	-	-

## Tableau des correspondances des couples

Type	avant	n°	arrière	n°	Type	avant	n°	arrière	n°	Type	avant	n°	arrière	n°
<b>Peugeot</b>					<b>Seat</b>					<b>VW</b>				
205	160	V	-	-	Fura	130	III	-	-	Polo	135	III	111	I
140	160	V	-	-	Malaga	150	V	-	-	Golf	140	III	111	I
305	160	V	140	III	Marabelle	110	I	-	-	Scirocco	140	III	111	I
305 Break	160	V	110	08/09	Ronda	125	III	-	-	Jetta	140	III	111	I
309	160	V	-	-	Toledo	110	I	125	III	Passat	145	III	111	I
504	165	V	-	-	Cordoba	130	III	90	I	Santana	145	III	111	I
505	170	V	-	-	Toledo (96%)	130	III	90	I	Corrado	140	III	111	I
604	185	V	-	-	Ibiza (96%)	130	III	90	I	Chico	140	III	-	-
405	160	V	-	-	Arosa	140	III	100	III	Passat VR6	140	III	111	I
605	160	V	-	-	Alhambra	180	V	kugel.	I	Vento	140	III	111	I
106	160	V	-	-	<b>Skoda</b>					Golf Variant/Van (94%)	140	III	111	I
309 (92%)	140	III	-	-	<b>Subaru</b>					Polo (94%)	130	III	90	I
309 Vital	160	V	-	-	Favorit	160	V	100	I	Polo	120	III	80	I
106XM/XT/XND/XNI	160	V	-	-	Felecia	150	V	100	I	Golf (97%)	130	III	130	III
306	160	V	-	-	Octavia	150	V	-	-	Passat (96%)	130	III	130	III
310 C Boxer	185	V	-	-	<b>Suzuki</b>					Shara	190	V	kugel.	X
806	185	V	-	-	Justy	100	I	-	-	Transporter	-	-	150	III
406	170	V	-	-	Station	140	III	-	-	Caravelle	-	-	150	III
206	170	V	-	-	Libero	85	I	-	-					
Partner	170	V	-	-	Legacy	185	V	155	V					
Expert	180	V	-	-	Legacy (93%)	185	V	180	V					
					Impreza	175	V	-	-					
					Forester	175	V	-	-					
<b>Porsche</b>					<b>Toyota</b>									
924	155	V	-	-	Starlet	145	V	90	I					
944	155	V	-	-	Tercel	150	V	140	III					
					Celica (87%)	150	V	140	III					
<b>Renault</b>					<b>Suzuki</b>									
Clio	140	III	-	-	Swift (89%)	90	I	-	-					
R5	140	IX	-	-	Swift (90%)	150	V	100	I					
R5 Super	140	IX	-	-	Vitara	110	I	110	I					
R9	170	V	-	-	Alto	-	-	-	-					
R11	160	V	-	-	Samurai	-	-	-	-					
R14	170	V	-	-	X90	-	-	-	-					
R17	170	V	-	-	Baleno	170	V	150	III					
Espace	180	V	-	-										
Master	150	V	-	-										
Express	150	V	-	-										
Trafic	165	V	-	-										
R21	195	V	-	-										
R55	170	III/V	-	-										
R21 TXE	165/210	V/VII	-	-										
R21 Nevada	165/210	V/VII	85	I										
R21 D	165/210	V/VII	85	I										
R19	160	V	-	-										
Safrane	165	V	165	V										
R21 Alize	210	V/VII	-	-										
R21 Quadra	210	V/VII	-	-										
Twingo	140	III	100	I										
Laguna	175	V	-	-										
Megane	140	III	-	-										
Espace (98%)	170	V	-	-										
Megane (98%)	175	V	-	-										
Kangoo	160	V	-	-										
Laguna	170/spe.spec	I	-	-										
Safrane	170/ spe.spec	I	-	-										
<b>Rover</b>					<b>Wauxhall</b>									
200	155	V	-	-	Cavalier	120	I	120	I					
Range	150	V	150	V	Chevette	110	I	120	I					
827 Vetesse	100	I	100	I										
220 Horspower	150	V	90	I										
2161	150	V	90	I										
114GSI	130	III	-	-										
825SD	100	I	-	-										
821SI	100	I	-	-										
418GSD	150	V	90	I										
214GSI	150	V	90	I										
416	90	I	90	I										
620	90	I	90	I										
623	90	I	90	I										
400	90	I	90	I										
820	90	I	-	-										
420	100	I	100	I										
214	170	V	100	I										
216	170	V	100	I										
620 (97%)	110	III	-	-										
200 (96%)	170	V	-	-										
Landrover	150	III	-	-										
<b>Saab</b>					<b>Volvo</b>									
90	150	V	-	-	340	135	III	-	-					
99	140	V	-	-	343	135	III	-	-					
900	150	V	-	-	360	135	III	-	-					
9000	175	V	-	-	240	180	V	-	-					
9-3	140	III	kugel.	X	265	180	V	-	-					
					740	180	V	-	-					
					760	180	V	-	-					
					440	180	V	-	-					
					460	180	V	-	-					
					940	180	V	-	-					
					850	140	III	125	I					
					S40	140	III	-	-					
					V40	140	III	-	-					
					S80 170	170	V	-	-					
					S70 140/125	140	III	125	III					
					V70 140/125	140	III	125	III					
					C70	-	-	-	-					



## Expandeur de soufflet de cardan - pneumatique



15

515.3100

Utilisable pour tous les soufflets de cardan de Ø 20 à 120 mm (y compris les soufflets des cardans pour 4 x 4)

Commande de contrôle avec un bouton poussoir

Équipé d'un système de soupape de sécurité en cas de surpression

Pression maxi 8 Bars (110PS)

Raccord de branchement 1/4"

Poids 2,5 kg

Garantie 2 ans

### Pince à collier à recouvrement pour soufflets de cardan

CrMo PVC



↳ mm ◀

115.1050

260

### Pince à collier à recouvrement pour soufflets de cardan



↳ mm ◀

115.1039

230

### Pince et ajusteur pour feuillards et soufflets

CrV PVC



115.1059

Permet de tendre, ajuster, serrer le feuillard

Jeu de niveau de carrossage



Permet de conserver la mesure de réglage avant démontage de la jambe de force  
2 pièces



515.3180

- 1 x 515.3181 : niveau de carrossage fixe avec support magnétique
- 1 x 515.3182 : niveau de carrossage orientable avec support magnétique

Écarteur de flanc □ 1/2"

Écarteur de flanc □ 1/2"

CrV



CrV



1/2"

↳ mm ↳

mm Ø

150.9491

60

5 x 7

1/2"

↳ mm ↳

mm Ø

150.9492

50

5,5 x 8,2

## Purgeur de frein par dépression



Adaptateur universel  
de remplissage

Remplissage automatique

150.2055

Produit idéal pour les systèmes ABS  
S'utilise d'une seule main  
Procédure de purge rapide et efficace  
Bouton à verrouillage pour purge rapide  
Récipient de 1,5 litres avec vanne anti-débordement

Réservoir de recharge automatique 0,6 litres  
Adaptateur universel en cartouche  
Tuyau de purge de 70 mm  
Pression d'air minimum 5,5 Bars, maximum 9 Bars



## Purgeur de liquide de frein

Purgeur et réservoir de liquide de frein  
S'utilise pour remplacer l'ancien liquide de frein avec ou sans ABS puis de remplir le circuit avec du liquide neuf  
Le système d'aspiration récupère le liquide utilisé dans le bocal et aspire le liquide neuf dans le circuit.



150.2058

Le purgeur (2 litres) est livré avec une rallonge de 1000 mm équipé d'un embout universel et d'un bocal de remplissage de 1 litre

Embout 1/4" pour l'air comprimé  
Pression : mini. 5 bars - maxi. 12 bars

## Purgeur de frein pneumatique



11 bars  
13 adaptateurs



Tuyau flexible  
à raccordement rapide

Membrane caoutchouc  
anti-émulsion  
régulant la pression de liquide  
dans le circuit

Manomètre de pression

Cuve supérieure  
capacité de 5 litres de  
liquide de frein

Manomètre de pression

Réglage de la  
pression de service  
préconisée par les  
constructeurs

Livré avec 13 adaptateurs

160.0005

Pour la purge, vidange, contrôle rapide des fuites de tous circuits de freins, classique, ABS et ABR

## Adaptateur universel pour purgeur de frein 160.0005



160.0006

S'adapte sur la plupart des réservoirs de liquide de frein

## Purgeur de liquide de frein BS5 - Électrique



Appareil compact et facilement transportable grâce à sa poignée.  
Équipé de 2 supports de rangement pour le fil et le tuyau  
Capacité : 5 litres de liquide de frein.  
Système par pression par le vase d'expansion.  
Convient parfaitement aux systèmes de freinage VL ABS et pour les motos.  
Réglage de la pression.  
Équipé d'un manomètre et d'un interrupteur ON/OFF

160.0700

Capacité :	5 litres
Pression variable :	de 0,4 à 3 bar
Tension :	230 V
Long tuyau :	3,5 m
Dimensions :	400 x 200 x 205 mm
Poids :	7 kg

160.0711

3 adaptateurs en caoutchouc de forme conique

160.0712

1 adaptateur Européen type E20

## Assortiment d'adaptateurs universels pour purgeur de frein



Couvre 90 % du parc automobile Européen  
4 pièces

160.0710

1 x 160.0713	Adaptateur européen type E20 avec sortie pivotante
1 x 160.0714	Adaptateur à baïonnette type B35
1 x 160.0715	Adaptateur avec filetage type G75
1 x 160.0006	Adaptateur universel conique en caoutchouc avec chaînette

## Purgeur de liquide de frein BS 20 Plus

Cette machine permet d'une part de purger le circuit du liquide de freinage et aussi de récupérer et vidanger le liquide usagé du maître cylindre.

Capacité : jusqu'à 20 l de liquide de frein.

Système par pression par le vase d'expansion.

Convient parfaitement aux systèmes de freinage VL ABS et pour les motos.

Réglage de la pression.

Équipé d'un manomètre et d'un interrupteur ON/OFF

Dispose d'un bouton de vidange du maître cylindre.



160.0705

Capacité :	5 litres
Pression variable :	de 0,4 à 3 bar
Tension :	230 V
Long tuyau :	3,5 m
Dimensions :	1400 x 400 x 400 mm
Poids :	16 kg

160.0711	3 adaptateurs en caoutchouc de forme conique
160.0712	1 adaptateur Européen type E20



## Testeur de liquide de frein - digital

Livré avec : testeur , gobelet d'échantillon, seringue et manuel d'utilisation



Le liquide de frein est très sensible à l'humidité.  
C'est pourquoi notre testeur va mesurer le taux d'hygrométrie dans le liquide de frein.  
Il suffit de tremper le testeur dans le réservoir de liquide de frein (DOT 3, 4 ou 5.1)  
puis de brancher les câbles sur les bornes de la batterie pour alimenter l'écran.  
La seringue permet de réaliser le test lorsque l'accès au réservoir est difficile.  
Le testeur indique s'il faut remplacer ou non le liquide du circuit de freinage.



150.2190

Précision 100°C - 180°C :	1% normal - 3 % maxi	Test maximal jusqu'à 260°C
Hauteur d'écran :	12,5 mm, LED rouge	Résultat donné en °C ou °F
Durée du test :	± 10 secondes	Température maxi. de travail : -25°C à +85°C
Durée de refroidissement après 3 tests :	mini. 2 minutes	Humidité atmosphérique maxi. : 10% à 85 %
Approprié pour les liquides de frein :	DOT3, DOT4, DOT5.1	Poids : 0,425 kg

## Appareil à collets pour conduits de freinage

Idéal pour la réalisation de collets aussi bien pour des dimensions métriques qu'en pouce  
S'utilise sur des tuyaux en acier, aluminium ou cuivre



$\frac{\text{mm}}{\text{Ø}}$

122.1230  
122.1250

Réalisation de collets en pouce, mâchoires de serrage : 3/16" - 1/4" - 5/16" - 3/8"  
Réalisation de collets métrique, mâchoires de serrage : 4,75 - 5,0 - 6,0 mm

Pièces de rechange pour appareil à collets



mm Ø

122.1231	4,75 mm - 3/16"
122.1251	5,0 mm
122.1252	6,0 mm
122.1253	8,0 mm

Pièces de rechange pour appareil à collets



mm Ø

122.1236	Embouts OP0	
122.1237	Embouts OP1	4,75
122.1254	Embouts OP1	4,75/5,0
122.1255	Embouts OP1	4,75
122.1256	Embouts OP1	5,0
122.1257	Embouts OP1	6,0
122.1258	Embouts OP2	4,75 + 5,0 + 6,0
122.1259	Embouts OP1	6,0
122.1261	Embouts OP1	8,0
122.1262	Embouts OP1	8,0
122.1263	Embouts OP2	8,0

Pièces de rechange pour appareil à collets



mm Ø

122.1231	3/16" - 4,75 mm
122.1232	1/4"
122.1233	5/16"
122.1234	3/8"

Pièces de rechange pour appareil à collets



mm Ø

122.1238	Embouts OP1	3/16"
122.1239	Embouts OP1	1/4"
122.1240	Embouts OP1	3/16" + 1/4"
122.1241	Embouts OP1	5/16"
122.1242	Embouts OP1	3/8"
122.1243	Embouts OP1	5/16" + 3/8"

Mini coupe-tubes

Nouvelle ergonomie



mm Ø

101.5000	3 à 28
----------	--------

Ebavureur pour tubes intérieurs / extérieurs



mm Ø

105.2000	3 à 42
----------	--------

### Mini pince à cintrer jusqu'à 90°

Cuivre, aluminium, laiton  
Idéale pour conduits de frein



mm Ø

120.1050

3,0 - 4,75 - 6,0

### Pince pour conduit de frein 2 en 1

Cuivre et acier  
Indispensable lors de la confection de conduits de frein



mm Ø

120.2000

4,75 - 6



## Calibre à coulisse en inox pour disque de frein

INOX 

Vernier à vis

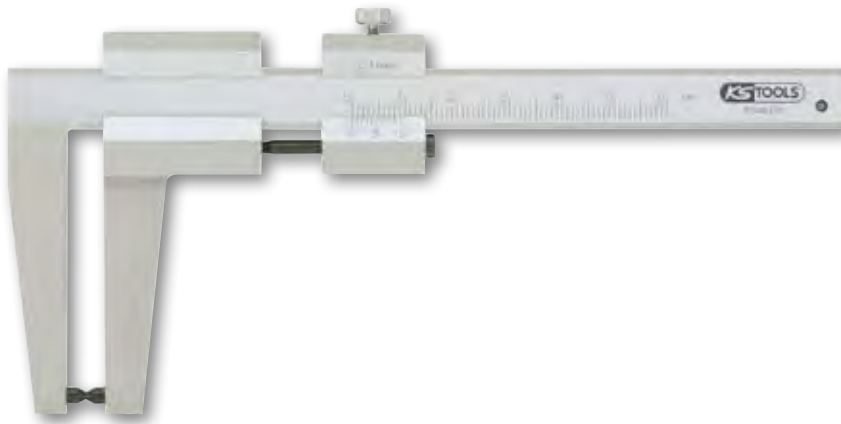

300.0535

Capacité	0 – 60 mm
Précision	+/- 0,1 mm
Longueur des becs	55 mm

## Calibre à coulisse digital en inox pour disque de frein

INOX 

Vernier à vis



300.0540

Capacité	0 – 60 mm
Précision	+/- 0,01 mm
Longueur des becs	150 mm
Fonction digitale	mm/pouce
Fonction	on/off
Fonction zéro	

## Calibre à coulisse en inox pour tambour de frein VL

INOX Vernier à vis  
Finition chromée mate

300.0525

Capacité	0 - 300 mm
Mesure extérieure	40 - 340 mm
Précision	+/- 0,02 mm
Longueur des becs	95 mm

## Calibre à coulisse en inox pour tambour de frein PL

INOX Vernier à vis  
Finition chromée mate

300.0530

Capacité	0 - 500 mm
Mesure extérieure	60 - 560 mm
Précision	+/- 0,05 mm
Longueur des becs	150 mm

Clés à tuyauter à tête inclinable 230°



	mm Ø		mm Ø
518.0378	8	518.0383	13
518.0379	9	518.0384	14
518.0380	10	518.0387	17
518.0381	11	518.0389	19
518.0382	12		

Jeu de clés à tuyauter à tête inclinable 230°



	mm Ø		mm Ø		mm Ø
518.0350	10 - 11 - 12	518.0360	8 - 9 - 10 - 11 - 12	518.0370	14 - 17 - 19

Trousse de clés polygonales spéciales étrier de frein

5 pièces



	mm Ø
518.0300	7 - 8 - 9 - 10 - 11

## Clés polygonales spéciales étrier de frein



	mm Ø	mm
518.0307	7	190
518.0308	8	211
518.0309	9	211
518.0310	10	236
518.0311	11	236

## Clés à tuyauter 6 pans

CrV DIN 3118 

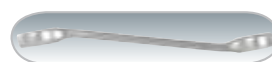

Ouverture inclinée 15°



	mm Ø	mm
517.0252	8 X 10	143
517.0253	9 X 11	152
517.0254	10 X 11	152
517.0255	10 X 12	152
517.0257	12 X 13	156
517.0258	12 X 14	178
517.0260	14 X 15	196
517.0261	14 X 17	196

## Clé contre coudée 10 x 11 mm

CrV 

Idéale pour démonter / remonter les conduits de frein



	mm Ø	mm
517.0270	10 X 11	175



### Douille 5 pans pour étrier de frein



Douille spéciale pour le démontage d'étrier de frein  
Pour les véhicules Citroën, Peugeot...

150.2155	$\frac{1}{2}$ "	$\text{mm } \varnothing$	mm
		19	40

### Pince coupante latérale ERGOTORQUE® - extra longue



Idéal pour couper les câbles et conduites de frein

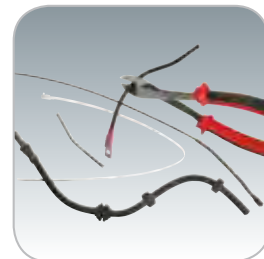

115.1025	$\varnothing$ de fil (mm)	mm
	3	260

### Pince à circlips® coudée à 90°



Becs extra longs, idéal pour accéder aux circlips® intérieurs dans le système du freinage

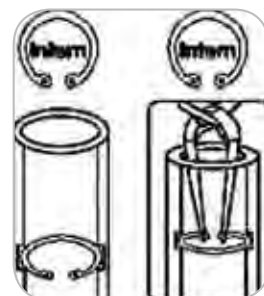

500.1037	Ouverture max (mm)	mm
	60	160

## Jeu de repousse-piston de frein



Permet de repousser et de tourner  
les pistons de freins  
15 pièces



150.2015	N° adaptateur	Type de véhicule
	0	General Motors
	2	Citroën XM, Xantia u.a.
	3	Alfa Romeo, Audi, Austin, BMW, Ford, Honda, Jaguar, Mercedes-Benz, Mitsubishi, Rover, Toyota, VW
	4	Alfa Romeo 164 2.0, Ford Mazda, Saab 9000, Subaru
	5	Adaptateur 3/8" 4 pans
	6	Nissan Primera, VW Golf IV
	7	Audi 80, 90, V8 + Ford Sierra ABS + Scorpio à parti de 1985, Honda Prelude, Nissan Silvia 1.8 turbo, Rover 8000k, Saab 9000, Subaru L + Z, VW Golf + Passat
	8	General Motors
	9	General Motors
	G	Opel Astra
	Z	Renault
	M	Ford
	N	Saab Honda

## Repousse-piston manuel pour coffret 150.2015

Pas à gauche



150.2036

Exemple : Citroën, Renault, Ford, Mazda

Chasse-axe pour plaquettes de freins

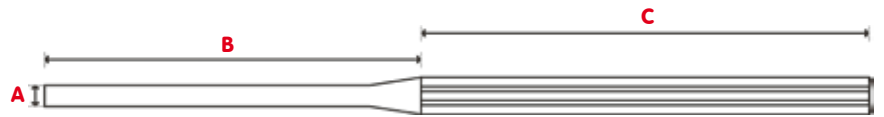

	A	B	C
150.2150	4,0 mm	9,5 mm	180 mm
150.2151	5,8 mm	9,5 mm	180 mm

Jeu de repousse-pistons de freins gauche / droite

21 pièces

Métal



15

150.2095	
----------	--

## Jeu de repousse-piston de frein gauche / droite



Toutes marques  
Coffret composite  
18 pièces

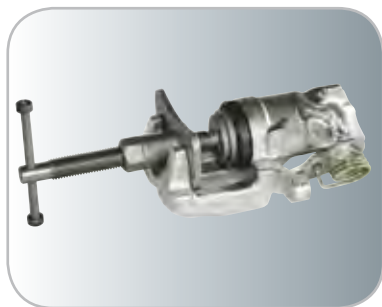

Pour étrier droit et gauche

150.2035	N° adaptateur	Type de véhicule
	0	General Motors
	2	Citroën XM, Xantia u.a.
	3	Alfa Romeo, Audi, Austin, BMW, Ford, Honda, Jaguar, Mercedes-Benz, Mitsubishi, Rover, Toyota, VW
	4	Alfa Romeo 164 2.0, Ford Mazda, Saab 9000, Subaru
	5	Adaptateur 3/8" 4 pans
	6	Nissan Primera, VW Golf IV
	7	Audi 80, 90, V8 + Ford Sierra ABS + Scorpio à partir de 1985, Honda Prelude, Nissan Silvia 1.8 turbo, Rover 8000k, Saab 9000, Subaru L + Z, VW Golf + Passat
	8	General Motors
	9	General Motors
	G	Opel Astra
	Z	Renault
	M	Ford
	N	Saab Honda
	K	Citroën
	E	Nissan Maxima

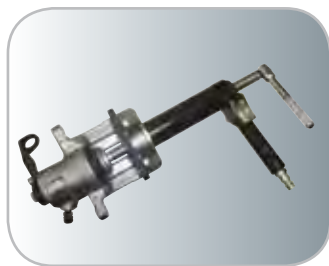

## Jeu de repousse-piston de frein gauche /droite

Toutes marques  
18 pièces

150.2000

N° adaptateur

Type de véhicule

0	General Motors
2	Citroën XM, Xantia u.a.
3	Alfa Romeo, Audi, Austin, BMW, Ford, Honda, Jaguar, Mercedes-Benz, Mitsubishi, Rover, Toyota, VW
4	Alfa Romeo 164 2.0, Ford Mazda, Saab 9000, Subaru
5	Adaptateur 3/8" 4 pans
6	Nissan Primera, VW Golf IV
7	Audi 80, 90, V8 + Ford Sierra ABS + Scorpio à partir de 1985, Honda Prelude, Nissan Silvia 1.8 turbo, Rover 8000k, Saab 9000, Subaru L + Z, VW Golf + Passat
8	General Motors
9	General Motors
G	Opel Astra
Z	Renault
M	Ford
N	Saab Honda
K	Citroën
E	Nissan Maxima
K1	Citroën
K2	Citroën, Renault

## Pistolet repousse-piston pneumatique droite / gauche

Adaptable pour les coffrets 150.2000  
150.2015, 150.2035

150.2039

15

**Brosse métallique pour frein à tambour**

Brins acier  
Manche plastique



↳ mm ◀

201.2300

250

**Brosse métallique pour frein à tambour**

Brins inox  
Manche plastique



↳ mm ◀

201.2301

250

**Brosse métallique pour frein à tambour**

Brins laiton  
Manche plastique



↳ mm ◀

201.2302

250



**KS TOOLS**

# EXTRACTION

Extraction de vis et goujon . . . . .	15 - 126
Casse-écrous . . . . .	15 - 129
Extracteurs à griffes . . . . .	15 - 131
Arraches-rotules . . . . .	15 - 138
Extracteurs de moyeux et roulement à billes . . . . .	15 - 140

## Pictogrammes :



Chrome Vanadium



Moule adaptable dans les servantes



Coffret composite



Chrome Molybdène



Coffret composite



Jeu d'extracteurs



25 pièces



150.1305 Jeu d'extracteurs pour boulons M5-M16



5 x Forets HSS	3,2 - 4,8 - 6,4 - 8,0 - 8,7
10 x Douilles de guidage	B1 - B2 - B3 - B4 - B5 - B6 - B7 - B8 - B9 - B10
5 x Tiges d'extraction	3,2 - 4,8 - 6,4 - 8,0 - 8,7
5 x Ecrous d'extraction	10 - 11 - 13 - 14 - 17

1a - 1b - 2 :

>> Perçage éventuellement avec guide foret si la cassure est en profondeur.

3 - 4 :

>> Enfoncement de l'extracteur et coulissement de la pièce d'entraînement.

4 :

>> Le dévissage, avec une clé appropriée peut se faire dans les deux sens.

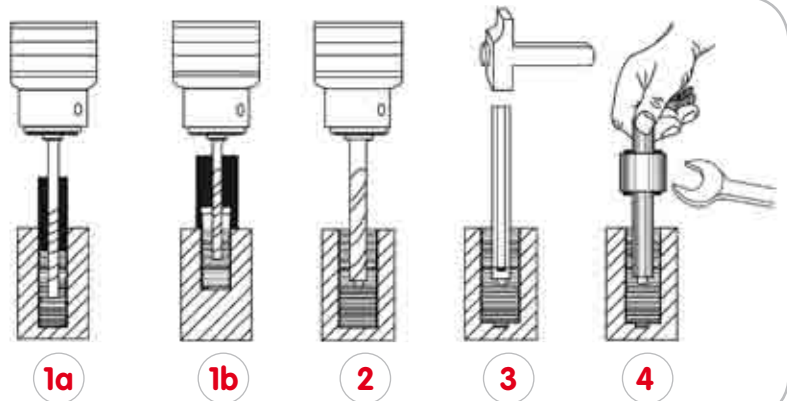

$\frac{1}{2}$ mm Ø	Extracteur	Ecrou	Extracteur + Ecrou	Ø Foret mm	Foret
1	150.0521	150.0511	150.0511S	3,2	150.1305-21
2	150.0522	150.0512	150.0512S	4,8	150.1305-22
3	150.0523	150.0513	150.0513S	6,4	150.1305-23
4	150.0524	150.0514	150.0514S	8,0	150.1305-24
5	150.0525	150.0515	150.0515S	8,7	150.1305-25

15

Bagues

	mm	Ø Préperçage mm	Foret	Ø Perçage mm	Foret	Ø Extracteur mm	Ø Ecrou mm
150.0501	4,0 (B1)	3,2	150.1305-21			(C1) 3,2	(D1) 10
150.0502	4,8 (B2)	3,2	150.1305-21			(C1) 3,2	(D1) 10
150.0503	4,8 (B3)	3,2	150.1305-21	4,8	150.1305-22	(C2) 3,2	(D2) 11
150.0504	4,8 (B4)	3,2	150.1305-21	4,8	150.1305-22	(C2) 3,2	(D2) 11
150.0505	6,0 (B5)	4,8	150.1305-22	6,4	150.1305-23	(C3) 3,2	(D3) 13
150.0506	7,1 (B6)	4,8	150.1305-22	6,4	150.1305-23	(C3) 3,2	(D3) 13
150.0507	7,1 (B7)	4,8	150.1305-22	8,0	150.1305-24	(C4) 3,2	(D4) 14
150.0508	7,1 (B8)	4,8	150.1305-22	8,7	150.1305-25	(C5) 3,2	(D5) 17
150.0509	9,2 (B9)	6,4	150.1305-23	8,7	150.1305-25	(C5) 3,2	(D5) 17
150.0510	9,5 (B10)	6,4	150.1305-23	8,7	150.1305-25	(C5) 3,2	(D5) 17



## Coffret d'extracteurs pour vis creuses

1/12



Extracteurs extra courts (largeur = 36 mm)  
avec entraînement 6 pans, clé 13 mm  
Forme conique et striée pour une excellente  
accroche dans la pièce à extraire  
15 pièces



150.1385

Dimensions Ø

Dimensions Ø

150.1371	Extracteur	1/8"	150.1389	Extracteur	5,5 mm
150.1373	Extracteur	3/16"	150.1390	Extracteur	6 mm
150.1375	Extracteur	1/4"	150.1391	Extracteur	8 mm
150.1379	Extracteur	3/8"	150.1392	Extracteur	10 mm
150.1381	Extracteur	1/2"	150.1393	Extracteur	10 mm
150.1386	Extracteur	3 mm	150.1394	Extracteur	12 mm
150.1387	Extracteur	4 mm	150.1395	Extracteur	14 mm
150.1388	Extracteur	5 mm			

Pour vis type : 6 pans, RIBE®, TORX®, etc

15

## Jeu d'extracteurs de goujons



6 pièces



150.1330

Pour goujons de M3 – M18

## Peigne à filetage

 $\overset{\cdot}{\text{mm}}\varnothing$ 

150.1430

Filière

150.1431

Mâchoires de rechange 1 – 1,25 – 1,75 – 2 – 2,5 – 3 – 3,5

150.1432

Mâchoires de rechange 4" – 5" – 6" – 7" – 7" 1/2 – 8" – 9" – 10" – 11" – 11" 1/2 – 12" – 14" – 16" – 18" – 20" – 24"

## Coffret de casse-écrous



4 pièces



700.1180

Pour écrous Ø

Ouverture

| mm |

## Composé de :

700.1181	Casse écrous pour écrous	9 - 12 mm	14 mm	76 mm
700.1182	Casse écrous pour écrous	12 - 16 mm	20 mm	93 mm
700.1183	Casse écrous pour écrous	16 - 24 mm	30 mm	124 mm
700.1184	Casse écrous pour écrous	22 - 27 mm	38 mm	150 mm

## Coffret de casse-écrous hydrauliques 5 et 13 tonnes



7 pièces



700.1170

## Casse-écrous hydraulique 5 tonnes

Pression maxi 5 tonnes

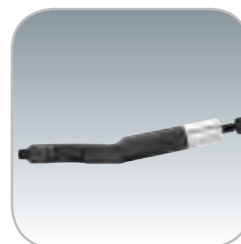

700.1150

Pour écrous de 7 - 27 mm / M4 - M14

## Casse-écrous hydraulique 13 tonnes



Pression maxi 13 tonnes



700.1160

Pour écrous de 7 - 36 mm / M4 - M24



Extracteurs universels à 2 griffes

CrV



Pour l'extraction des roulements  
Griffes ajustables sur la potence  
Griffes convertibles intérieurs & extérieurs  
Vis de force avec pointeau

- 700.1040
- 700.1050
- 700.1060
- 700.1070
- 700.1080

mm Ø	Vis de force / mm	Entraînement	Capacité
90 x 100	M14 x 1,5 x 140	17	3,0 t
130 x 100	M14 x 1,5 x 140	17	3,0 t
160 x 150	G 1/2" x 210	22	5,0 t
200 x 150	G 1/2" x 210	22	5,0 t
250 x 200	G 3/4" x 280	27	7,5 t

Pièces détachées pour l'extracteur universel à 2 griffes



Griffe



Potence



Vis de force

	mm	Vis de force / mm	Entraînement	
700.1081	Griffe d'extraction	100		700.1089
700.1082	Griffe d'extraction	150		700.1090
700.1083	Griffe d'extraction	200		700.1091
700.1086	Vis de force	M14 x 1,5 x 140	17	700.1092
700.1087	Vis de force	G 1/2" x 210	22	700.1093
700.1088	Vis de force	G 3/4" x 280	27	
				Potence 90 mm pour 700.1040
				Potence 130 mm pour 700.1050
				Potence 160 mm pour 700.1060
				Potence 200 mm pour 700.1070
				Potence 250 mm pour 700.1080

Présentoir d'extracteurs universels à 2 griffes

CrV



6 pièces

700.1030	mm Ø
1 x Extracteur universel à 2 griffes	90 x 100
1 x Extracteur universel à 2 griffes	130 x 100
1 x Extracteur universel à 2 griffes	160 x 150
1 x Extracteur universel à 2 griffes	200 x 150
1 x Extracteur universel à 2 griffes	250 x 200
1 x Présentoir	

15

## Extracteurs 2 et 3 griffes 4''

CrV



700.1120

Capacité maximum	75 mm
Profondeur	60 mm
Vis de force : écrous 13 mm, longueur	120 mm

## Extracteurs 2 et 3 griffes 6''

CrV



700.1130

Capacité maximum	150 mm
Profondeur	85 mm
Vis de force : écrous 13 mm, longueur	175 mm

## Coffret extracteurs 2 et 3 griffes 4'' et 6'' et décolleur de roulements



35 pièces

mousse préformée



adaptable sur servante série 800 - BLACKplus® - angebarde



15

700.1100

Jeu d'extracteurs à 2 et 3 griffes  
Toutes les griffes d'extracteurs sont convertibles en  
intérieur et extérieur  
Conception extrêmement robuste.  
Inclus : décolleur de roulement allant jusqu'à 50 mm

Module en mousse imputrescible  
Griffes d'extracteurs forgées  
Potence forgée pour 2 ou 3 griffes  
Rapidement convertible pour utilisation des griffes  
en intérieur ou extérieur



## Composition d'extracteurs hydrauliques 10 tonnes en coffret



17 pièces



700.1200

1 x décolleur de roulements et accessoires.

Extracteurs avec potence 2 ou 3 griffes et griffes en 3 longueurs : 100, 150, 200 mm



Piston hydraulique 10 tonnes pour le coffret 700.1200

Course du piston 15 mm



700.1201

Griffes pour le coffret 700.1200



700.1202	100	100	100
700.1203	150	150	150
700.1204	205	205	200

Potences 2 bras et 3 bras



Rallonges de pointeaux



700.1205	Potence 2 bras
700.1206	Potence 3 bras
700.1210	Fixation pour potence

700.1207	20
700.1208	35
700.1209	85

**Décolleur de roulements Ø 50 mm**

CrV



700.1140

**Décolleur de roulements Ø 105 mm**

CrV



700.1220

**Potence**

CrMo



700.1221

**Rallonge 185 mm**

CrMo



700.1222

15

**Rallonge 235 mm**

CrMo



700.1223

## Extracteur universel



700.1250

Longueur du fuseau :	200 mm	Largeur du bras :	27 mm
Ø du fuseau :	M20 x 1,5	Longueur de fermeture :	98 mm
Ø de la pointe :	34 mm	Poids :	2,642 kg

## Extracteur à 2 griffes avec vis de maintien latérale



700.1260

Largeur de fermeture maximale :	90 mm
Profondeur de fermeture maximale :	100 mm

## Arrache-rotules

CrV

Pour le démontage des rotules de direction



Réglable

700.5610

Capacité des fourches  
Ecartement maximum

18 – 24 mm  
0 – 55 mm

## Arrache-rotules

CrV

Pour le démontage des rotules de direction



Hauteur d'extraction importante

700.5615

Capacité des fourches  
Ecartement maximum

18 – 24 mm  
23 – 110 mm

15

## Douille excentrique de montage et démontage de rotule, pour crémaillère de direction

Pour rotule de diamètre 33-42 mm



150.1640



## Arrache-rotules à manche

CrV

Pour le démontage des rotules de direction



700.5620

Capacité des fourches  
Ecartement maximum

18 mm  
0 - 37 mm

## Arrache-rotules à manche

CrV

Pour le démontage des rotules de direction



700.5625

Capacité des fourches  
Ecartement maximum

20 mm  
0 - 37 mm

## Extracteurs pour moyeux de roue

Peut aussi bien être utilisé à l'aide du piston hydraulique qu'avec la masse à inertie  
10 pièces

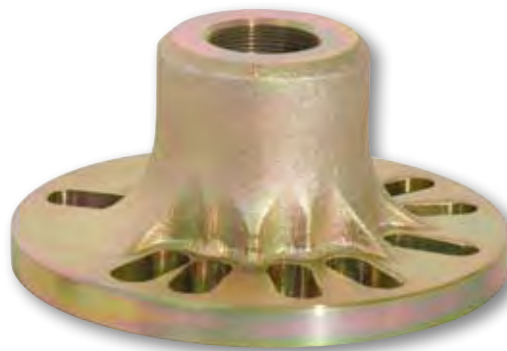

700.1410

15

1 x 700.1411	Flasque d'extraction sans piston
1 x 700.1400-1	Piston hydraulique 10 tonnes
1 x 700.1412	Jeu de bagues de centrage - 5 pièces
1 x 700.1201	Extracteur hydraulique course 35 mm
1 x 700.1415	Masse à inertie extra lourd 6 kg + 3 kg
1 x 700.1416	Adaptateur de vis 1" 1/2 x 16 tr x M20 x 1,5

## Coffret d'extracteurs universels hydrauliques pour moyeux de roue

11 pièces



700.1400

Cylindre hydraulique : capacité de pression de 10 t

Ouverture max : 225 mm

Les bras s'adaptent sur les goujons de roue M3, 4, 5 et 6 mm

1 x Vis de force de longueur 250 mm - clé de 17 mm - entraînement 6 pans

1 x Vis de force à frapper avec différentes pointes Ø 30 mm, longueur 285 mm

1 x Clé à frapper Ø 30 mm, largeur 250 mm

1 x Rallonge courte 35 mm pour vis de force hydraulique

1 x Disque de potence Ø 110 mm pour adaptation des bras

5 x Bras - longueur 170 mm

15

## Coffret d'extracteurs universels 2 et 3 griffes



12 pièces



700.1300

- 1 x Axe M14 x 1,5 - longueur 155 mm - clé 17 mm
- 1 x Double potence
- 1 x Triple potence
- 3 x Griffes - profondeur de travail : 100 mm
- 3 x Griffes - profondeur de travail : 210 mm
- 3 x Griffes - profondeur de travail : 260 mm



## Coffret d'extracteurs universels de roulements à billes (petit modèle)



10 pièces

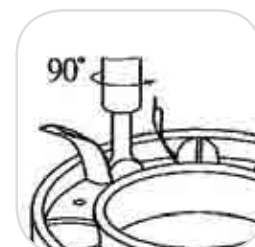

Permet d'extraire facilement et rapidement les billes de roulement

Rotation de branche jusqu'à 90°

Attention : Nettoyage de la cuillère conseillé avant chaque utilisation

Normes ISO : 6004-6010

6201-6206

6300-6304

Capacité de travail 20-95 mm

Adaptateurs Ø 5,5 - 6 - 8 mm

pour SKF, FAG, Timken, NTN

700.1500

1 x Vis de force avec entraînement 6 pans

1 x Potence

1 x Embout de centrage

2 x Cuillères de segment 5,5 mm

2 x Cuillères de segment 6,0 mm

2 x Cuillères de segment 8,0 mm

2 x Bras complet avec écrous

2 x Rallonges longues

## Vis de force et centreur (coffret 700.1500)

CrV



700.1509  
700.1502

Vis de force  
Centreur

## Potence (coffret 700.1500)

CrV



700.1510

## Jeu de cuillères à extraire les billes, 2 pièces (coffret 700.1500)

CrV



700.1504  
700.1505  
700.1506

Jeu de cuillères 2 pièces, Ø 5,5 mm  
Jeu de cuillères 2 pièces, Ø 6,0 mm  
Jeu de cuillères 2 pièces, Ø 8,0 mm

## Bras et rallonges (coffret 700.1500)

CrV



700.1503  
700.1507  
700.1501  
700.1511

Jeu de bras, 2 pièces  
Jeu de rallonge courtes, 2 pièces  
Jeu de rallonges longues, 2 pièces  
Jeu d'écrous pour barre de traction, 2 pièces

## Coffret d'extracteurs universels de roulements à billes (grand modèle)

12 pièces



Permet d'extraire les billes de roulement facilement et rapidement  
Rotation de branche jusqu'à 90°

Attention : Nettoyage de la cuillère conseillé avant chaque utilisation

Normes ISO : 6007-6211

6305-6308

6403-6405

Capacité de travail 35 - 120 mm

Adaptateurs Ø 11 - 12,5 - 15 mm

pour SKF, FAG, Timken, NTN

700.1600

1 x Vis de force avec entraînement 6 pans

1 x Potence

1 x Embout de centrage

2 x Cuillères de segment 11,0 mm

2 x Cuillères de segment 12,5 mm

2 x Cuillères de segment 15,0 mm

2 x Bras complet avec écrous

2 x Rallonges longues

2 x Rallonges courtes

## Vis de force et centreur (coffret 700.1600)

CrV



700.1609  
700.1602

Vis de force  
Centreur

## Potence (coffret 700.1600)

CrV



700.1610

## Jeu de cuillères à extraire les billes, 2 pièces (coffret 700.1600)

CrV



700.1604  
700.1605  
700.1606

Jeu de cuillères 2 pièces, Ø 11,0 mm  
Jeu de cuillères 2 pièces, Ø 12,5 mm  
Jeu de cuillères 2 pièces, Ø 15,0 mm

## Bras et rallonges (coffret 700.1600)

CrV



700.1603  
700.1607  
700.1601  
700.1611

Jeu de bras, 2 pièces  
Jeu de rallonge courtes, 2 pièces  
Jeu de rallonges longues, 2 pièces  
Jeu d'écrous pour barre de traction, 2 pièces



## Coffret d'outillage pour le montage et le démontage de moyeux de roues et roulements

19 pièces



15

150.2075

9 x Roulements à bille. Plaque de compression : Ø 55,5 – 84 mm

1 x Cloche d'extraction 76 mm

1 x Cloche d'extraction 88 mm

1 x Cloche d'extraction 91 mm

1 x Axe d'extraction avec 3 anneaux de distance

Utilisable pour :

VW, Audi, Opel, Fiat, Mercedes, BMW

Peugeot, Citroën, Renault

Honda, Mazda, Mitsubishi, Nissan, Toyota

Ford, Austin Maestro

## Coffret d'extracteurs à frapper



Idéal aussi pour une utilisation avec presse hydraulique  
51 pièces

longueur totale



700.1350

48 x Bagues à frapper du Ø 18 à 65 mm  
1 x Adaptateur

Montage / Démontage de roulements, paliers  
Possibilité de monter 2 outils pour une meilleure stabilité



## Coffret d'outils pour le montage et le démontage des roulements, joints et bagues



Idéal pour les silent bloc  
Utilisable aussi sur 1 presse hydraulique  
36 pièces



700.1700

4 x Butées étagées

4 x Tiges filetées

8 x Ecrous M10 - M12 - M14 - M16

10 x Douilles intérieur Ø 34 - 36 - 38 - 70 - 72 mm

10 x Douilles extérieur Ø 44 - 46 - 48 - 80 - 82 mm

Retrouvez d'autres extracteurs  
dans le sous-chapitre

# POIDS LOURDS

(page 243)







# VIDANGE

Coffrets spécial vidange.....	15 - 152
Clés de filtre à huile.....	15 - 157
Cloches pour filtre à huile.....	15 - 160
Clés pour trappe de réservoir.....	15 - 165
Purgeur pour filtre à gasoil.....	15 - 166
Bacs de récupération et récupérateurs d'huile.....	15 - 167
Chariots de visite.....	15 - 169
Tapis de protection.....	15 - 170
Tablier de protection.....	15 - 171
Protection intérieure du VL.....	15 - 172

## Pictogrammes :



Chrome Vanadium



Coffret métallique



Modules pour servantes



Chrome Molybdène



Coffret composite



Sur rail

## Coffret spécial vidange pour VW - SKODA - SEAT - AUDI - MERCEDES



16 pièces



151.8110



k mm

## 4 x Clés mâles XZN® :

1 x M4

100

1 x M5

150

1 x M6

150

1 x M8

200

## 3 x Embouts XZN®

5 - 6 - 8

6,35

## 2 x Embouts XZN®

10 - 12

10

1 x Clé mâle à poignée en T 1/2"

1 x Clé mâle à poignée en T 1/4" pour embouts 6,35 mm et douilles 1/4"

1 x Douille porte-embout 1/4" - 6,35 mm

1 x Douille porte-embout 1/2" - 10 mm

1 x Adaptateur pour visseuse 1/4" - 6,35 mm

1 x Tournevis flexible longueur 150 mm pour embouts 6,35 mm

1 x Cardan 1/4"

## Jeu de douilles pour bouchons de vidange

9 pièces



3/8"



150.9380

5 x Douilles 6 pans 8 - 10 - 12 - 14 - 17 mm

3 x Douilles 4 pans 8 - 10 - 11 mm

1 x Poignée coulissante 3/8" - longueur 200 mm

## Jeu d'outils universel pour bouchons de vidange

6 pièces



3/8"



150.9390

1 x 6 pans 5/16" x 6 pans 3/8"

1 x 4 pans 8 mm x 4 pans 3/8"

1 x 4 pans 11 mm x 6 pans 12 mm

1 x 4 pans 13 mm x 6 pans 14 mm

1 x 6 pans 17 mm x 6 pans 1/2"

1 x 6 pans 8 mm x 6 pans 10 mm

Coffret spécial vidange et filtres à huile



13 pièces

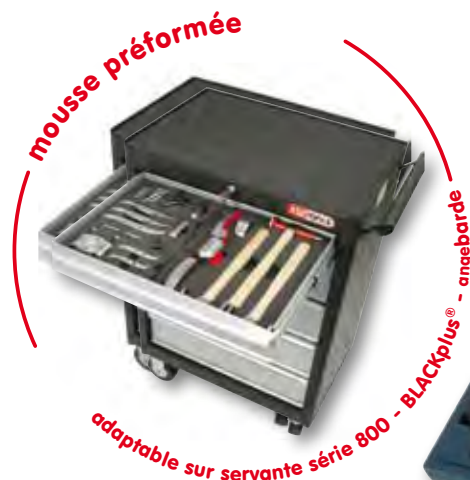

150.9300



mm

1 x 6 pans 5/16" x 6 pans 3/8"	1 x Poignée coulissante 3/8"	L. 250 mm
1 x 4 pans 8 mm x 4 pans 3/8"	1 x Adaptateur 3/8" pour la poignée coulissante	
1 x 4 pans 11 mm x 6 pans 12 mm	1 x Clé à filtre pour Ø 65-110 mm	
1 x 4 pans 13 mm x 6 pans 14 mm	1 x Clé à filtre 3 bras auto-réglable pour Ø 63-102 mm	
1 x 6 pans 17 mm x 6 pans 1/2"		
1 x 6 pans 8 mm x 6 pans 10 mm	Alvéole ou mousse PU résistante aux agressions chimiques et adaptables dans nos servantes	
1 x Douille 6 pans 3/8" - Clé 21 mm pour bouchon de vidange	Dimensions :	L 390 mm x l 282 mm x H 40 mm
2 x Embouts 6 pans 3/8" TORX® T40-45		

Douille XZN - M16 percée pour bouchon de vidange



mm

150.9364

Pour Audi A3, A4, A6, VW IV, LT etc

50



## Coffret de réparation de vis de carter



Réparation rapide et fiable des sièges de bouchons de vidange endommagés  
 → évite de remplacer un carter couteaux  
 Pour chaque diamètre, le coffret contient un taraud, un bouchon et un joint en alu adapté  
 Livré dans une alvéole en mousse 1/6" qui s'adapte dans nos servantes  
 24 pièces



150.1450



| mm |

1 x Taraud M13 x 1,5

1 x Taraud M15 x 1,5

1 x Taraud M17 x 1,5

1 x Taraud M20 x 1,5

5 x Vis pour carter avec joints en alu M13 x 1,5  
entraînement extérieur, 6 pans 17 mm5 x Vis pour carter avec joints en alu M15 x 1,5  
entraînement extérieur, 6 pans 19 mm5 x Vis pour carter avec joints en alu M17 x 1,5  
entraînement intérieur, 6 pans 8 mm5 x Vis pour carter avec joints en alu M20 x 1,5  
entraînement intérieur, 6 pans 10 mmPour Audi, BMW, Citroën, Daimler-Benz, Ford, Fiat, Honda,  
Mazda, Mitsubishi, Nissan, Opel, Peugeot, Porsche, Renault,  
Saab, Seat, Skoda, Volvo, VW ...



Bouchons de vidange de recharge

CrV



	$\overset{+}{\underset{-}{\text{mm}}}\varnothing$	Conditionnement	Entraînement
150.1447	M13 x 1,5 mm	10	6 pans - Clé de 17 mm
150.1451	M15 x 1,5 mm	10	6 pans - Clé de 19 mm
150.1454	M17 x 1,5 mm	10	6 pans intérieur - Clé de 8 mm
150.1457	M20 x 1,5 mm	10	6 pans intérieur - Clé de 10 mm

Joint de vidange de recharge

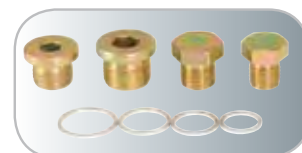

	$\overset{+}{\underset{-}{\text{mm}}}\varnothing$	Conditionnement
150.1448	M13	25
150.1452	M15	25
150.1455	M17	25
150.1458	M20	25

Tarauds pour bouchons de vidange

CrV



	$\overset{+}{\underset{-}{\text{mm}}}\varnothing$
150.1449	M13 x 1,5 mm
150.1453	M15 x 1,5 mm
150.1456	M17 x 1,5 mm
150.1459	M20 x 1,5 mm

## Clé de vidange spéciale TOYOTA / HONDA



3/8"

| mm |

mm Ø

Pour

150.9305

94

14

Toyota et Honda

## Clé de filtre type Holdex - 12 pans



| mm |

mm Ø

Pour

150.2098

390

46

VW Golf IV, Sharan, Motion, Boka  
Skoda Octavia

## Pince pour filtre à huile - 55 à 125 mm



150.9317

Mâchoires équipées de hautes dents permettant une bonne accroche sur le filtre  
S'adapte sur des filtres allant du Ø 55 à 125 mm

Clés de filtre à huile à sangle métallique

CrV

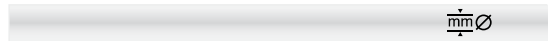

**155.5002** Pour filtre 65 - 110  
**155.5003** Pour filtre 110 - 155

**155.0238** Sangle de rechange pour filtre 65 - 110  
**155.0338** Sangle de rechange pour filtre 110 - 155

Clés de filtre à huile orientable

CrV

La sangle se tend automatiquement lors du serrage ou desserrage

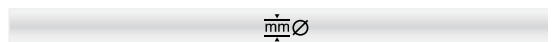
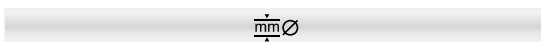

**150.9377** 60 - 73  
**150.9378** 73 - 85

**150.9379** 85 - 95

## Clé à sangle

Polypropylène de grande qualité  
Fibre de verre renforcée  
Sangle en caoutchouc  
Évite d'endommager les pièces à desserrer



mm Ø

114.0150

Maximum 150 mm de diamètre

## Clé à chaîne pour filtre à huile avec entraînement □ 1/2"

CrV

Chaîne double

Guide extra lourd  
Chaîne double



mm Ø

150.9375

Pour filtre à huile jusqu'à 130 mm de diamètre

mm Ø

150.9376

Pour filtre à huile jusqu'à 165 mm de diamètre



Clés de filtre à huile 3 bras auto-réglobles avec adaptateur



150.9313 Clé pour filtre à huile 63 - 102



Gauche ← → Droite

Mouvement de rotation possible dans les deux sens  
Adaptateur 1/2" sur 3/8"



150.9314 Clé pour filtre à huile 65 - 138

150.9340 Adaptateur 1/2" F - 3/8" M

Clés de filtre à huile 3 bras auto-réglobles, Série 5000



Gauche ← → Droite

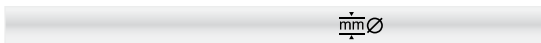

700.5001 Clé pour filtre à huile 60 - 110  
Entraînement 6 pans de 24



Gauche ← → Droite

Bras renforcés pour serrer et desserrer les filtres à huile  
Mouvement de rotation dans les deux sens

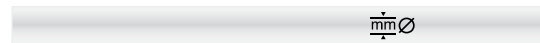

700.5002 Clé pour filtre à huile 112 - 155  
Entraînement 6 pans de 30

## Coffret de cloches pour filtre à huile

Livré avec un adaptateur 1/2" - 3/8"  
15 pièces

150.9320



Cannelures

Epaisseur mm

1 x 150.9321	65	14	DAIHATSU, TOYOTA, NISSAN, FIAT, First Champ, Hastings, GM/Ac, Wix, Napa, Purolato
1 x 150.9322	68	14	MAZDA, FORD Escort / Capri, SUBARU, Hastings, Fram PH6607, Motorcraft FL816
1 x 150.9323	73	14	TOYOTA, LEXUS
1 x 150.9324	74 / 76	15	FORD, OPEL, VW, AUDI, MERCEDES, Fram, Ac, Saturn
1 x 150.9325	76	14	VW, MERCEDES, PORSCHE, BMW, AUDI, OPEL, Champion, Champ Lee, Purolator, Mopar
1 x 150.9326	80	15	NISSAN, HONDA, OPEL, MAZDA, Hastings, Fram, Purolator
1 x 150.9327	93	15	MAZDA, VOLVO, MITSUBISHI, NISSAN, HONDA, Champion, GM, Fram, Hastings, Purolator, Wix
1 x 150.9329	93	36	FORD, Motorcraft FL1A / FLA1B / FL300 / FL820
1 x 150.9330	65 / 67	14	DAIHATSU, TOYOTA, Fram PH4386 / PH4967 / PH6017 / PH6018
1 x 150.9331	80 / 82	15	SUBARU, TOYOTA, HONDA, MAZDA, NISSAN, Acura, Napa, Wix
1 x 150.9332	90	15	HONDA Accord, MITSUBISHI, ISUZU, Mopar
1 x 150.9333	75 / 77	15	VW, AUDI, FORD, ISUZU, MERCEDES, OPEL, Casite, GM / Ac, Hastings, Napa, Wix
1 x 150.9334	76	30	FORD, Motorcraft FL400A
1 x 150.9335	100	15	ISUZU, MITSUBISHI, Fram, Motorcraft, Wix
1 x 150.9340			Adaptateur 1/2" - 3/8"

Coffret de cloches pour filtre à huile avec une clé à filtre à 3 bras

Livré avec un adaptateur 1/2" - 3/8"  
16 pièces



150.9310



Cannelures

Epaisseur mm

1 x 150.9324	74 / 76	15	FORD, OPEL, VW, AUDI, MERCEDES, Fram, Ac, Saturn
1 x 150.9325	76	14	VW, MERCEDES, PORSCHE, BMW, AUDI, OPEL, Champion, Champ Lee, Purolator, Mopar
1 x 150.9327	93	15	MAZDA, VOLVO, MITSUBISHI, NISSAN, HONDA, Champion, GM, Fram, Hastings, Purolator, Wix
1 x 150.9336	65	14	DAIHATSU, TOYOTA, NISSAN, FIAT, First Champ, Hastings, GM/Ac, Wix, Napa, Purolato
1 x 150.9338	76	12	FIAT Ducato / Scudo / Ulysse, RENAULT Mégane / Laguna / Espace III, MERCEDES
1 x 150.9339	76	8	FIAT Marea, LANCIA Delta
1 x 150.9342	86	18	VW III Tdi / Passat Tdi, AUDI A6 Tdi, RENAULT Clio / Rapid 1.9D / Laguna / Safrane / Espace 2.1D, PEUGEOT, CITROEN
1 x 150.9343	86	16	VOLVO S40 / S60 / S70 / S80
1 x 150.9344	92	10	FIAT cinquecento / Coupe / Croma / Panda / Regata / Ritmo / Seicento / Tempra Tipo / Lancia beta / Dedra / Kappa / Monte Carlo / Prisma / Thema / Trevi
1 x 150.9345	93	45	VW / AUDI Tdi 2.4 / 2.6 / 2.8
1 x 150.9347	96	18	VW Passat 97 Tdi, RENAULT Laguna 2.2 / Safrane 2.2D
1 x 150.9348	106	15	FIAT Ducato 2.5D
1 x 150.9349	108	15	VOLVO Diesel C70 / S70 / V70 / 850 Tdi
1 x 150.9351	108	18	RENAULT Espace / Laguna / Master / Safrane / Trafic 2.4 - 2.5 - 2.8D / Tdi
1 x 150.9314			Clé à filtre 3 bras
1 x 150.9340			Adaptateur 1/2" - 3/8"



## Coffret de cloches pour filtre à huile avec une clé à filtre à 3 bras



Livré avec un adaptateur 1/2" - 3/8"  
30 pièces



15

150.9350



Détail du coffret 150.9350



30 pièces



150.9350	mm Ø	Cannelures	Epaisseur mm	
1 x 150.9321	65	14		DAIHATSU, TOYOTA, NISSAN, FIAT, First Champ, Hastings, GM/Ac, Wix, Napa, Purolato
1 x 150.9322	68	14		MAZDA, FORD Escort / Capri, SUBARU, Hastings, Fram PH6607, Motorcraft FL816
1 x 150.9323	73	14		TOYOTA, LEXUS
1 x 150.9324	74 / 76	15		FORD, OPEL, VW, AUDI, MERCEDES, Fram, Ac, Saturn
1 x 150.9325	76	14		VW, MERCEDES, PORSCHE, BMW, AUDI, OPEL, Champion, Champ Lee, Purolator, Mopar
1 x 150.9326	80	15		NISSAN, HONDA, OPEL, MAZDA, Hastings, Fram, Purolator
1 x 150.9327	93	15		MAZDA, VOLVO, MITSUBISHI, NISSAN, HONDA, Champion, GM, Fram, Hastings, Purolator, Wix
1 x 150.9329	93	36		FORD, Motorcraft FL1A / FLA1B / FL300 / FL820
1 x 150.9330	65 / 67	14		DAIHATSU, TOYOTA, Fram PH4386 / PH4967 / PH6017 / PH6018
1 x 150.9331	80 / 82	15		SUBARU, TOYOTA, HONDA, MAZDA, NISSAN, Acura, Napa, Wix
1 x 150.9332	90	15		HONDA Accord, MITSUBISHI, ISUZU, Mopar
1 x 150.9333	75 / 77	15		VW, AUDI, FORD, ISUZU, MERCEDES, OPEL, Casite, GM / Ac, Hastings, Napa, Wix
1 x 150.9334	76	30		FORD, Motorcraft FL400A
1 x 150.9335	100	15		ISUZU, MITSUBISHI, Fram, Motorcraft, Wix
1 x 150.9336	65	14		DAIHATSU, TOYOTA, NISSAN, FIAT, First Champ, Hastings, GM/Ac, Wix, Napa, Purolato
1 x 150.9337	74	15		AUDI, GM, ROVER, CHRYSLER, MF
1 x 150.9338	76	12		FIAT Ducato / Scudo / Ulysse, RENAULT Mégane / Laguna / Espace III, MERCEDES
1 x 150.9339	76	8		FIAT Marea, LANCIA Delta
1 x 150.9341	78	15		NISSAN, FORD, TOYOTA
1 x 150.9342	86	18		VW III Tdi / Passat Tdi, AUDI A6 Tdi, RENAULT Clio / Rapid 1.9D / Laguna / Safrane / Espace 2.1D, PEUGEOT, CITROEN
1 x 150.9343	86	16		VOLVO S40 / S60 / S70 / S80
1 x 150.9344	92	10		FIAT cinquecento / Coupe / Croma / Panda / Regata / Ritmo / Seicento / Tempra / Tipo / Lancia beta / Dedra / Kappa / Monte Carlo / Prisma / Thema / Trevi
1 x 150.9345	93	45		VW / AUDI Tdi 2.4 / 2.6 / 2.8
1 x 150.9346	95	15		TOYOTA, ALFA, GM, FORD, CHRYSLER
1 x 150.9347	96	18		VW Passat 97 Tdi, RENAULT Laguna 2.2 / Safrane 2.2D
1 x 150.9348	106	15		FIAT Ducato 2.5D
1 x 150.9349	108	15		VOLVO Diesel C70 / S70 / V70 / 850 Tdi
1 x 150.9351	108	18		RENAULT Espace / Laguna / Master / Safrane / Trafic 2.4 - 2.5 - 2.8D / Tdi
1 x 150.9340				Adaptateur 1/2" - 3/8"
1 x 150.9313				Clé pour filtre à huile 63 - 102 mm

## Cloches pour filtre à huile au détail



3/8"

	$\overline{\text{mm}} \varnothing$	Cannelures	Epaisseur mm	
150.9321	65		14	DAIHATSU, TOYOTA, NISSAN, FIAT, First Champ, Hastings, GM/Ac, Wix, Napa, Purolato
150.9336	66	6		FIAT Punto 1.2, RENAULT Clio 1.2 / Kangoo / Rapid / Twingo
150.9330	65 / 67		14	DAIHATSU, TOYOTA, Fram PH4386 / PH4967 / PH6017 / PH6018
150.9322	68		14	MAZDA, FORD Escort / Capri, SUBARU, Hastings, Fram PH6607, Motorcraft FL816
150.9323	73		14	TOYOTA, LEXUS
150.9337	74		15	AUDI, GM, ROVER, CHRYSLER, MF
150.9324	74 / 76		15	FORD, OPEL, VW, AUDI, MERCEDES, Fram, Ac, Saturn
150.9333	75 / 77		15	VW, AUDI, FORD, ISUZU, MERCEDES, OPEL, Casite, GM / Ac, Hastings, Napa, Wix
150.9338	76	12		FIAT Ducato / Scudo / Ulysse, RENAULT Mégane / Laguna / Espace III, MERCEDES
150.9325	76		14	VW, MERCEDES, PORSCHE, BMW, AUDI, OPEL, Champion, Champ Lee, Purolator, Mopar
150.9339	76	8		FIAT Marea, LANCIA Delta
150.9334	76	30		FORD, Motorcraft FL400A
150.9341	78	30	15	NISSAN, FORD, TOYOTA
150.9326	80		15	NISSAN, HONDA, OPEL, MAZDA, Hastings, Fram, Purolator
150.9331	80 / 82		15	SUBARU, TOYOTA, HONDA, MAZDA, NISSAN, Acura, Napa, Wix
150.9343	86	16		VOLVO S40 / S60 / S70 / S80
150.9342	86	18		VW III Tdi / Passat Tdi, AUDI A6 Tdi, RENAULT Clio / Rapid 1.9D / Laguna / Safrane / Espace 2.1D, PEUGEOT, CITROEN
150.9332	90	15		HONDA Accord, MITSUBISHI, ISUZU, Mopar
150.9344	92	10		FIAT cinquecento / Coupe / Croma / Panda / Regata / Ritmo / Seicento / Tempra / Tipo / Lancia beta / Dedra / Kappa / Monte Carlo / Prisma / Thema / Trevi
150.9327	93	15		MAZDA, VOLVO, MITSUBISHI, NISSAN, HONDA, Champion, GM, Fram, Hastings, Purolator, Wix
150.9329	93	36		FORD, Motorcraft FL1A / FLA1B / FL300 / FL820
150.9345	93	45		VW / AUDI Tdi 2.4 / 2.6 / 2.8
150.9346	95	15		TOYOTA, ALFA, GM, FORD, CHRYSLER
150.9347	96	18		VW Passat 97 Tdi, RENAULT Laguna 2.2 / Safrane 2.2D
150.9335	100	15		ISUZU, MITSUBISHI, Fram, Motorcraft, Wix
150.9348	106	15		FIAT Ducato 2.5D
150.9349	108	15		VOLVO Diesel C70 / S70 / V70 / 850 Tdi
150.9351	108	18		RENAULT Espace / Laguna / Master / Safrane / Trafic 2.4 - 2.5 - 2.8D / Tdi

**Clés pour trappe de réservoir - 2 bras**

**Jeu de 2 clés pour trappe de réservoir - 2 bras**



150.9384 80 - 120  
150.9385 110 - 170

150.9387

**Clé pour trappe de réservoir - 3 bras**

Permet d'ouvrir les trappes de réservoir



Longueur bras	Entraînement	Réglage des bras Ø
25	6 pans - Clé 24 mm	75 à 160 mm

150.9386

## Purgeur pour filtre à gasoil



150.9355

Permet de purger les filtres à gasoil

Outil polyvalent permettant d'amorcer les filtres, de purger les reservoirs ...

Contient des tuyaux équipés de raccord Ø 6 - 8 - 12 mm

Fréquence de changement des filtres à gasoil :

Diesel : tous les 60 000 km

Biodiesel : tous les 30 000 km

## Remplisseur universel à huile



15

150.9315

Équipé d'un système à baïonnette et d'un joint pour se fixer directement sur le moteur.

S'adapte sur 75 % du parc auto.

Capacité : 2,5 l

- Avantages :**
- **Travail propre** : évite les coulures et tâches
  - **Économique** : L'employé peut laisser l'entonnoir en place et travailler sur une autre opération
  - **Efficace** : Facilite le remplissage dans certains moteurs (descente lente > 15 min)

| mm |

mm Ø Haut

mm Ø Bas

mm Ø Entrée moteur

150.9316

kit de baïonnette + joint de rechange

330

130

57

38



**Bac de récupération pour huiles et produits chimiques**

Matière plastique



150.9357

**Bac de récupération pour huiles**

Matière plastique



150.9360

17 litres

150.9359

7,6 litres - Ø 385 mm - H. 130 mm

**Bac de récupération pour huiles et produits chimiques**

Matière plastique



150.9361

Contenance : 17 litres

**Bac de récupération extra plat pour huiles**

Matière plastique  
4 poignées



150.9358

Idéal pour les véhicules bas : hauteur 11 cm

Poids : 9 kg

Composition : polyéthylène

Épaisseur des parois : 5 mm

Dimensions : L. 1030 x l. 724 x H. 110 mm

Bec verseur de 7 cm permettant un vidage optimal

## Récupérateur d'huile par gravité



70L  
ou  
100 L

Récupérateur d'huile par gravité 70 et 100 litres  
Bac de récupération rectangulaire plat réglable en hauteur  
Vidange de la cuve par mise sous pression pneumatique  
Niveau de remplissage par tube  
Flexible d'écoulement  
Grande mobilité : 4 roues, 2 fixes et 2 pivotantes  
Poignée de manutention

## Récupérateur d'huile par gravité et aspiration



70L

Récupérateur d'huile par gravité et aspiration  
Vidange de la cuve par mise sous pression pneumatique  
Manomètre de pression et soupape de sécurité  
Niveau de remplissage par tube  
Flexible d'écoulement  
Grande mobilité : 4 roues, 2 fixes et 2 pivotantes  
Poignée de manutention  
Livré avec jeu de raccords et sondes pour la plupart des véhicules

15

160.0001

Capacité	70 litres
Poids	32 kg
Largeur	490 mm
Epaisseur	580 mm
Hauteur, cuve	1040 mm, maximum 1570 mm

160.0002

Capacité	100 litres
Poids	39 kg
Largeur	490 mm
Epaisseur	580 mm
Hauteur, cuve	1230 mm, maximum 1760 mm

160.0003

Capacité	70 litres
Poids	32 kg
Largeur	490 mm
Epaisseur	580 mm
Hauteur, cuve	1040 mm, maximum 1570 mm

**Chariot de visite pliable**



Idéal pour tous types de véhicules  
2 positions avec appui-tête inclinable  
Transformable en chaise de travail  
Système de sécurité à verrouillage



500.8000

Charge maxi	150 kg	Hauteur	145 mm
Longueur	1200 mm	Hauteur du siège	450 mm
Largeur	460 mm	Poids	12,4 kg

**Chariot de visite**

Spécialement moulé pour la forme du corps humain, il permet un accès facile et un déplacement rapide grâce aux roues en gomme  
Bac de rangement prévu de chaque côté du chariot de visite  
Coussin de tête très confortable



15

500.8090

Charge maxi	120 kg	Largeur	480 mm
Poids	5 kg	Hauteur	115 mm
Longueur	1030 mm		



**Tapis de protection en mousse imputrescible**

Isolé grâce à ses 3 couches  
Idéal pour protéger les genoux

**Tapis de protection en mousse imputrescible**

Isolé grâce à ses 3 couches  
Idéal pour protéger le dos  
Isole du froid



500.8040

Dimensions : L 480 x l 320 x H 36 mm

500.8045

Dimensions : L 1150 x l 550 x H 36 mm

**Tabouret sur roulette**

Avec range outils



500.8020

Poids : 4,0 kg  
Dimensions : 360 x 440 mm  
Hauteur siège : 360 mm

**Tabouret sur roulette réglable en hauteur**

Avec range outils



500.8030

Poids : 6,0 kg  
Dimensions : 370 x 565 mm  
Hauteur siège : 145 mm



## Tablier de protection anti-dérapant

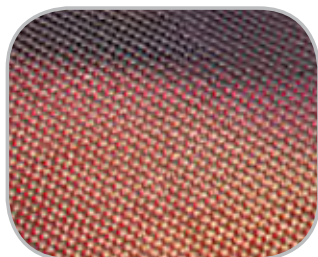

Particulièrement adapté lors des opérations de réparation pare-brise  
Évite que le tablier glisse et endommage la carrosserie



500.8055  
500.8060

Petit tablier 900 x 500 mm  
Grand tablier 1200 x 500 mm

## Tablier de protection aimanté

Avec 8 aimants protégés



500.8050

Dimensions : 1070 x 600 mm

## Tablette de fiche travaux



500.8095

Protection contre les salissures  
Chaque tablette désigne un véhicule :  
papiers, clés, ordre de réparation  
Pochette transparente pour ranger les clés  
Aucune perte de temps

## Protège volant universel



500.8075

S'adapte sur tous les volants  
En nylon : lessivable en machine  
Évite les salissures de graisse

## Protection de levier de vitesse



500.8070

S'adapte sur tous les leviers de vitesse  
En nylon : lessivable en machine  
Évite les salissures de graisse

## Protection de levier de frein à main



500.8080

S'adapte sur tous les leviers de frein  
En nylon : lessivable en machine  
Évite les salissures de graisse

## Housse de protection intégrale



500.8035

Protection du pare-choc, des ailes et de la calandre pendant les travaux de réparation

Taille universelle : s'adapte aussi bien sur les VL de petite ou moyenne taille

Une découpe autour de la roue permet toute intervention sur les freins, suspensions, etc.

Grandes découpes autour des projecteurs : possibilité d'intervenir sur les optiques

Se fixe au niveau des rétroviseurs latéraux ou sur les charnières de porte

Lavable en machine

## Housse de protection de siège réutilisable



500.8065

Housse de protection en nylon : lavable en machine

S'adapte sur la majorité des sièges

Idéal pour les sièges équipés d'Airbag





**KS TOOLS**

## CARROSSERIE

Dépose autoradio, détection fuite .....	15 - 175
Ouverture des véhicules .....	15 - 177
Pincès levier, extracteurs de clips .....	15 - 178
Burins, bédanes .....	15 - 181
Pincès leviers .....	15 - 187
Coffrets carrossier .....	15 - 188
Marteaux et tas de carrossier .....	15 - 191
Coffret débosseleur .....	15 - 199
Pincès étaux .....	15 - 202
Forets à dépointer, lames de scies .....	15 - 204

15

### Pictogrammes :



Chrome Vanadium



Poignée ergonomique bi-composante



Coffrets, étuis, trousse



Chrome Molybdène



Manche Hickory



Module pour demi tiroir



Acier HRC



Manche frêne



Surface polie



Acier au carbone



Résiste aux chocs





Véhicule prêté par Formula Lease - [www.formulalease.com](http://www.formulalease.com)

**Kit de démontage pour poste autoradio**

18 pièces



15

500.1370

Adaptés aux véhicules et autoradios suivants :  
BECKER, GRÜNDIG, BLAUPUNKT

SKODA, BMW, OPEL, VW, PORSCHE  
MERCEDES BENZ, AUDI, FORD

## Malette d'outils de démontage pour autoradio



52 pièces



500.1380

Adaptés aux véhicules et autoradios suivantes :

VW, AUDI, FORD, FIAT BRAVA

BMW, MERCEDES BENZ, PORSCHE

OPEL, SKODA à partir de 2002

BECKER, CLARION, PANASONIC

BLAUPUNKT, GRUNDIG, PIONEER, JVC

KENWOOD I, II, III et MASK

SONY I, II et I DIC 2005



## Jeu d'outils pour ouvrir les portes de véhicules



16 pièces

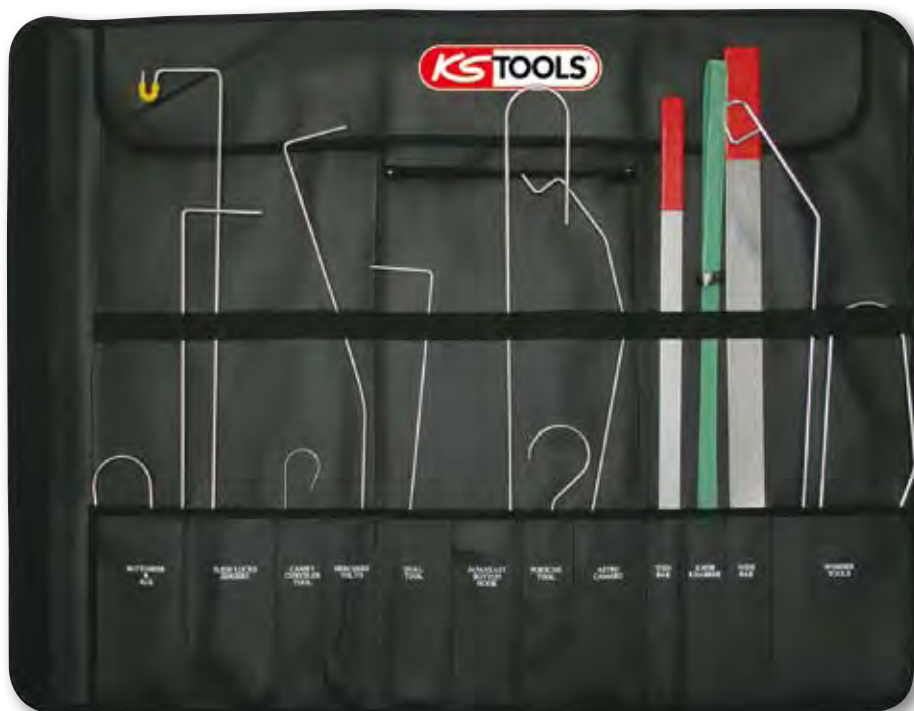

150.1630

Outillage permettant d'ouvrir les portes de l'extérieur d'un véhicule fermé en cas d'accident

11 x Fils

2 x Tôles

1 x Bande plastique pour bouton de serrure de porte

1 x Clavette nylon

1 x Clé universelle pour serrure de réservoir

## Coussin gonflable



Permet l'écartement de portières facilement pour l'ouverture en cas de perte de clé sans détérioration  
Permet l'ajustement d'éléments de carrosserie



116.1035

Jeu de pinces levier pour baguette et revêtement

5 pièces



911.8120

mm

mm

1 x 911.8121	coudée 90°	160	60	(A)
1 x 911.8124	coudée 90° fendu	180	30	(B)
1 x 911.8122	coudée 90° - 30°	180	20	(C)
1 x 911.8123	coudée 75° - 30°	200	30	(D)
1 x 911.8125	coudée 15° fendu	210	20	(E)



Jeu d'outils pour le démontage des garnitures de portières

Métal  
5 pièces



A B C D E



911.8190			mm	I. encoche	P. encoche
911.8191	(A) Dégrafeur de clips avec tête en forme de U	95	230	6,0	13
911.8192	(B) Lame avec tête en forme de V	95	230	5,0	8
911.8193	(C) Dégrafeur de clips avec tête en forme de U	120	260	8,4	20
911.8194	(D) Dégrafeur avec tête en forme de U	95	230	8,4	20
911.8195	(E) Dégrafeur de clips avec tête en forme de Y	95	230	16,0	20

## Jeu d'outils pour le démontage des garnitures de portières

En ABS  
6 pièces

A

B

C

D

E

F

911.8105

Permet le démontage d'éléments en plastique

Évite les éraflures sur les tableaux de bord ou les garnitures de portes

Facilite le démontage des grilles d'aération, des rétroviseurs sur le pare-brise, des boutons de tableau de bord, etc.

S'utilise aussi pour décoller les masses d'équilibrage autocollantes sur les jantes en alu

(A) 911.8106 (D) 911.8109

(B) 911.8107 (E) 911.8110

(C) 911.8108 (F) 911.8111

Jeu de burins plats PVC souple

4 pièces



911.8130	mm	
911.8131	19	(A)
911.8132	22	(B)
911.8133	26	(C)
911.8134	38	(D)

Outil d'extraction des joints d'étanchéité des vitres



15

140.2208	170	30
----------	-----	----



## Pince à dégrafer

Permet le retrait rapide et sans dommage des clips et agrafes des panneaux de portes



↳ mm ⇄

115.1051

240

## Jeu d'extracteurs de clips

2 pièces



140.2232

## Extracteur de clips

15



↳ mm ⇄

140.2230

275

Burin de carrossier extra plat avec poignée de sécurité

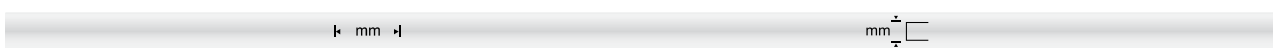

140.2161

230

25

Burin de carrossier extra plat



156.0589

240

25

Burins de carrossier

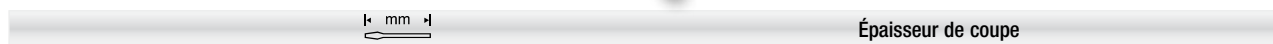

140.2162

300

2,5

140.2165

Avec poignée de sécurité

300

2,5

### Bédane octogonale



Acier au chrome vanadium  
Finition polie chromée

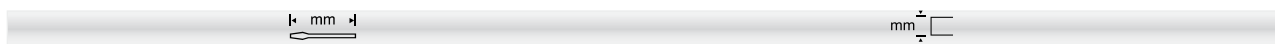

156.0161	130	5
----------	-----	---

### Burin à poignée confort



Poignée amortissante gainée confort  
Acier au chrome vanadium

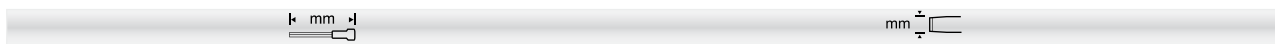

156.0320	165	10
----------	-----	----

### Bédanes



Acier au chrome vanadium

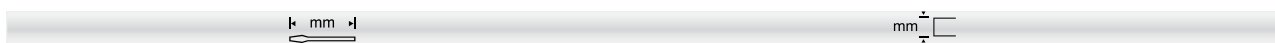

156.0325	160	7,0
156.0326	200	8,0
156.0327	250	9,0



Coffret spécial pour les charnières de porte avec cliquet traversant et embouts



9 pièces



140.2180

↳ mm ↲

Composé de :

1 x Clé spéciale pour extraction de charnière de porte	300
1 x Cliquet traversant 5/16" avec système de blocage des embouts	400
3 x Embouts XZN® avec système de blocage et butée 5/16"	M8 - M10 - M12
4 x Embouts TORX® T30 avec système de blocage et butée 5/16"	T30 - T40 - T50

Modeleur de porte universel



↳ mm ↲

150.1605

700

15

## Masse à inertie - Extra lourd 6 kg + 3 kg

Barre de 850 mm / Filetage M20 x 1,5 / Marteau 6 kg

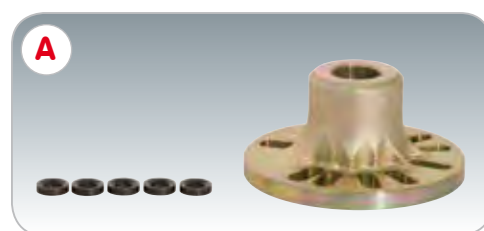
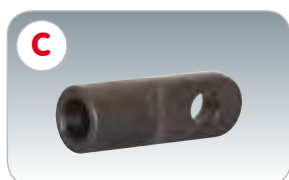
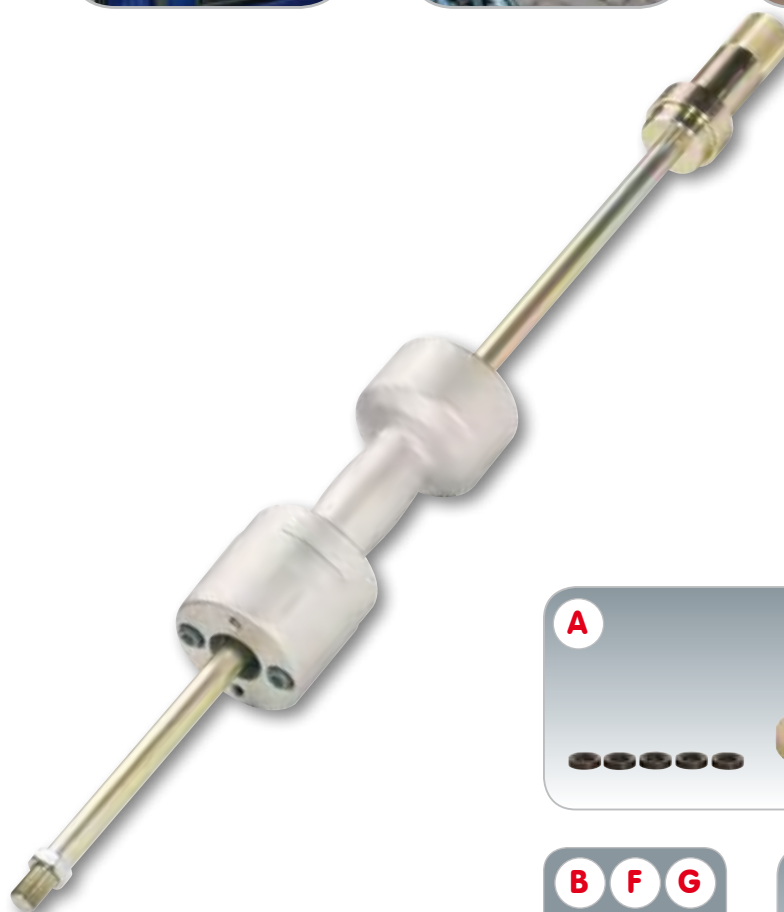

700.1415

## Accessoires pour le marteau à inertie :

- |     |          |                                |
|-----|----------|--------------------------------|
| (A) | 700.1411 | Extracteur de moyeu de roue    |
| (B) | 700.1421 | Adaptateur 1" 1/2 pour marteau |
| (C) | 700.1423 | Adaptateur pour crochet double |
| (D) | 700.1424 | Griffe simple M20 x 1,5        |
| (E) | 700.1425 | Double griffe                  |
| (F) | 700.1428 | Adaptateur 1" 1/2 - M16 x 2,0  |
| (G) | 700.1430 | Adaptateur 1" 1/2 - M18 x 1,5  |
| (H) | 152.1056 | Adaptateur M17 x 1,0           |

Jeu de pinces leviers coudées à poignées

CrMo



911.8100

mm

(A)	1 x 911.8101	200
(B)	1 x 911.8102	300
(C)	1 x 911.8103	450
(D)	1 x 911.8104	600

Coffret de pinces leviers à poignées longues



911.8410

mm

(A)	1 x 911.8411	Pince droite	900
(B)	1 x 911.8412	Pince coudée 45°	900
(C)	1 x 911.8413	Pince coudée 75°	600
(D)	1 x 911.8414	Pince coudée 90°	600

### Coffret de redressage de carrosserie - 4 tonnes

18 pièces

Métal



4 tonnes hydraulique



15

160.0160

Vérin pousseur et écarteur raccord rapide SNAP



Coffret de redressage de carrosserie - 10 tonnes



Coffret sur roulettes  
17 pièces



10 tonnes hydraulique



15

160.0170

Vérin pousseur et écarteur raccord rapide SNAP

## Coffret de carrossier pour le débosselage

C45 HRC 50±3 HRC 30±3 Manche Hickory 1/2

7 pièces

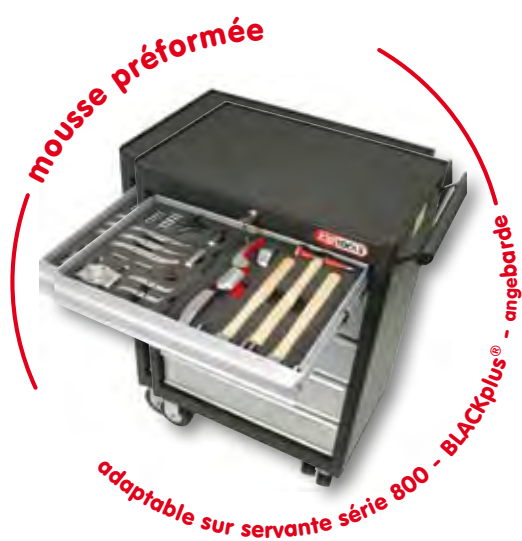

140.2100

## 4 tas de débosselage en acier poli

- 1 x 140.2110 Tas bombé
- 1 x 140.2115 Tas virgule
- 1 x 140.2116 Tas talon
- 1 x 140.2114 Tas rail

## 3 marteaux à débosser en acier poli avec manche Hickory

- 1 x 140.2132 Marteau à rétreindre
- 1 x 140.2133 Marteau à débosser
- 1 x 140.2137 Marteau à panne droite

Marteau de carrossier

C45 HRC 50±3 Manche Hickory



140.2130 Marteau débosseleur rond et angulaire 325 105 30 26 x 26

Marteau postillon

C45 HRC 50±3 Manche Hickory



140.2138 Marteau postillon standard panne plate 325 100 30 28 x 28

Marteau à rétreindre - panne quadrillée

C45 HRC 50±3 Manche Hickory



140.2132 Marteau à rétreindre panne plate quadrillée brute 325 100 40 38 x 38

### Marteau à rétreindre - panne quadrillée fine

C45 HRC 50±3 Manche Hickory



140.2139	Marteau à rétreindre panne plate quadrillée fin	325	100	40	38 x 38
----------	---	-----	-----	----	---------

### Marteau à rétreindre

C45 HRC 50±3 Manche Hickory



140.2135	Marteau à rétreindre petite tête concave	325	100	30	27 x 27
----------	--	-----	-----	----	---------

### Marteau à rétreindre - tête concave

C45 HRC 50±3 Manche Hickory



140.2134	Marteau à rétreindre tête concave	325	100	40	38 x 38
----------	-----------------------------------	-----	-----	----	---------



### Marteau à rétreindre standard

C45 HRC 50±3 Manche Hickory

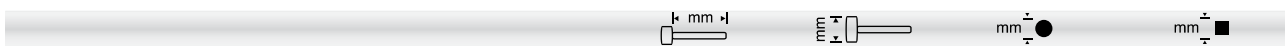

140.2133	Marteau à rétreindre standard	325	100	40	39 x 39
----------	-------------------------------	-----	-----	----	---------

### Marteau de carrossier à panne droite

C45 HRC 50±3 Manche Hickory



140.2136	Marteau débosseleur panne droite et tête ronde plate	325	140	40	19
----------	--	-----	-----	----	----

### Marteau de carrossier à panne pointue

C45 HRC 50±3 Manche Hickory



140.2137	Marteau débosseleur panne pointue et tête ronde plate	325	140	40	19
----------	---	-----	-----	----	----

### Marteau de carrossier à panne courbée

C45 HRC 50±3 Manche Hickory



140.2131 Marteau débosseleur panne coudée et tête ronde plate 325 140 40 19

### Palette coudée à manche

HRC 30±3

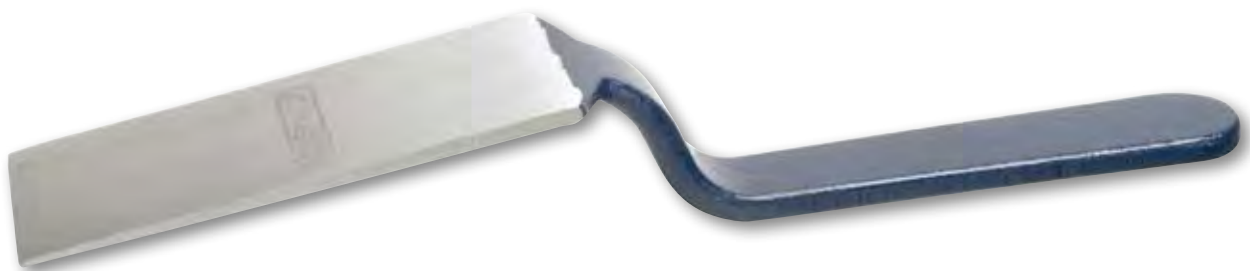

140.2150 250 50

### Palette courbée

C45 HRC 30±3



140.2151 240 45

Tas bombé

C45 HRC 30±3



mm mm

140.2110

105

60

Tas courbure

C45 HRC 30±3



mm mm

140.2111

115

55

Tas bombé strié

C45 HRC 30±3



mm mm

140.2112

120

58

## Tas virgule

C45 HRC  
30±3



↳ mm † mm  kg

140.2115

130

59

1,20

## Tas talon

C45 HRC  
30±3



↳ mm † mm  kg

140.2116

60

80

0,85

## Table bombée

C45 HRC  
30±3



↳ mm † mm  kg

140.2117

130

65

120



Table talon

C45 HRC 30±3



	l mm	b mm	h mm
140.2118	60	80	120

Tas américain (grand modèle)

C45 HRC 30±3



	l mm	b mm	Δ kg
140.2119	120	58	1,35

Tas américain

C45 HRC 30±3



	l mm	b mm
140.2120	120	58

Tas tête carrée

C45 HRC 30±3



140.2113

Tas à rail

C45 HRC 30±3



15

mm mm kg

140.2114

70

65

1,25

Coffret débosseleur à clous avec accessoires

220V 

6 pièces



15

500.8550

### Pistolet soudeur 220V, 50/60Hz

220V



500.8551

### Marteau à inertie 1,5 kg



500.8559

Marteau seul

500.8561

Tête de rechange

### Clous - rondelles - triangles - rivets - vis

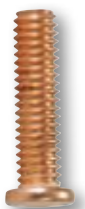

Ø mm x mm

cond.

Ø mm x mm

cond.

500.8570

Clous 2,0 x 50 100

500.8571

Clous 2,0 x 50 500

500.8572

Clous 2,5 x 50 100

500.8573

Clous 2,5 x 50 500

500.8592

Rondelles 8,0 x 16 100

500.8595

Triangles 2,5 x 50 100

500.8574

Rivets 3,0 x 3,2 100

500.8575

Rivets 3,0 x 4,5 100

500.8576

Rivets 5,0 x 8,2 100

500.8579

Vis M4 x 16 100



Buses de recharge pour pistolet soudeur (500.8551)

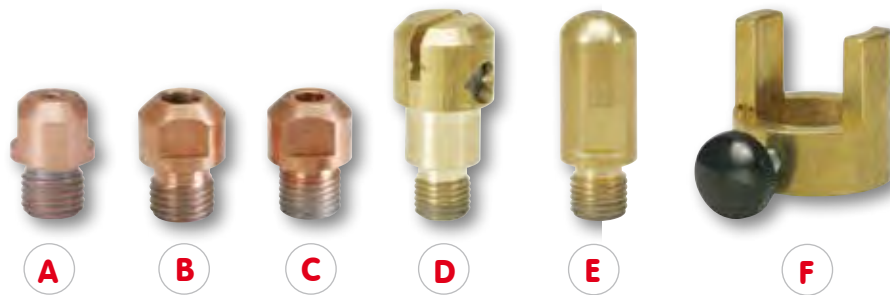

500.8554	(A) Adaptateurs pour clous	500.8557	(D) Adaptateurs pour rondelles / triangles
500.8556	(B) Adaptateurs pour rivets	500.8558	(E) Diffuseurs de chaleur
500.8562	(C) Adaptateurs pour vis	500.8560	(F) Adaptateurs pour buses

Pince à soyer et à sertir

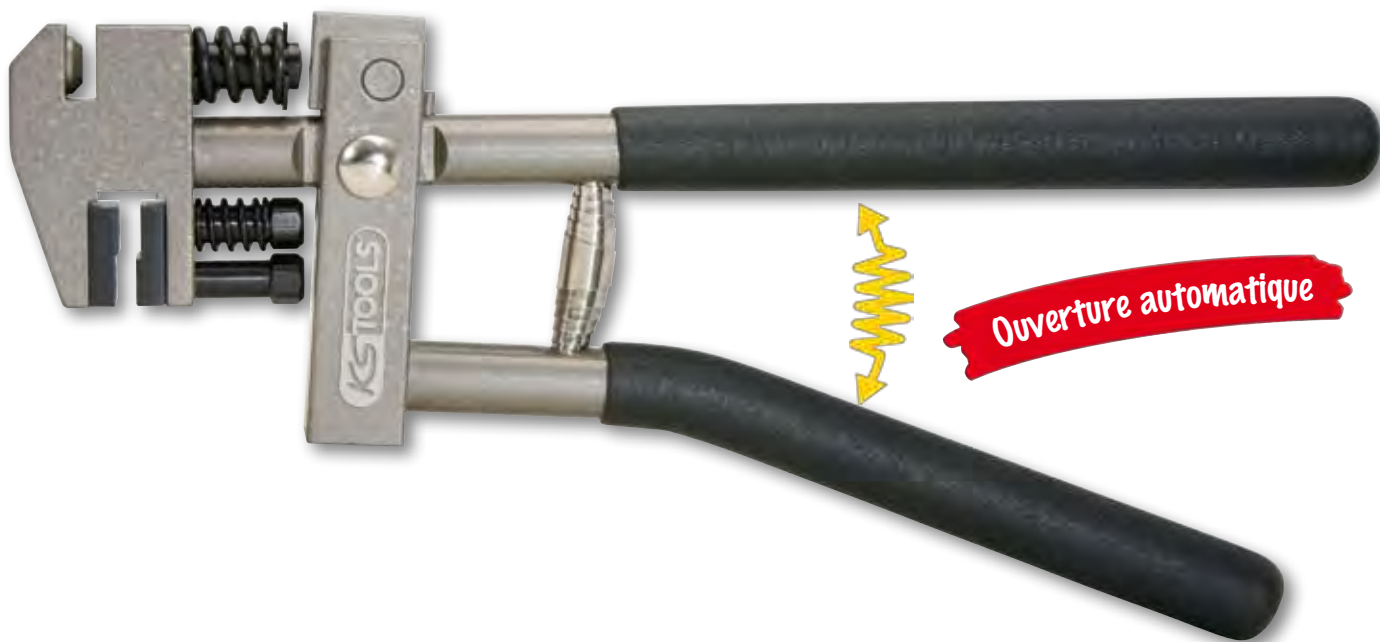

	L mm	Ø sertis mm	Epaisseur à soyer mm
118.0055	285	5	1

## Pince étau pour carrossier

CrMo



Mâchoire large et plate  
Recommandée pour la  
soudure par point

mm  $\frac{1}{8}$ 

| mm |

115.1080

Max. 20

205

## Pince étau pour carrossier

CrMo



Mâchoire à double courbe  
Recommandée pour profils  
angulaires

mm  $\frac{1}{8}$ 

| mm |

115.1081

Max. 20

230

## Pince étau pour carrossier

CrMo



Mâchoire large et courbe  
Recommandée pour la soudure  
par point de tôle à 90°

mm  $\frac{1}{8}$ 

| mm |

115.1082

Max. 15

215

Pince étau pour carrossier

CrMo

Mâchoire à bec  
Recommandée pour l'assemblage  
des tôles ayant des bords à 90°

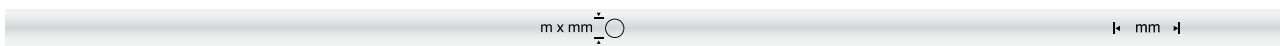

m x mm

mm

115.1083

Max. 20

195

Pince étau pour carrossier

CrMo

Mâchoire droite  
Recommandée pour les tôles planes

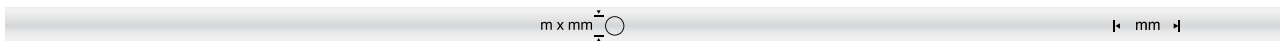

m x mm

mm

115.1084

Max. 16

210

## Dépointeuse à col de cygne



Outil indispensable dans le domaine de la carrosserie pour dépointer facilement les soudures  
Poignée arrière de rapprochement du foret sur la tôle  
Gachette avant de profondeur de coupe  
Le col de cygne pivote à 360°



15



515.1300

<b>Composé de :</b>		<b>Pression de service :</b>	<b>6,3 bar (90 PSI)</b>
1 x Dépointeuse pneumatique avec raccord		<b>Pour foret de Ø :</b>	<b>8 mm</b>
1 x Foret à dépointer HSS au Cobalt Ø 8 x 45 mm		<b>Sortie d'air :</b>	<b>1/4" gaz</b>
1 x Clé pour remplacer les forets.		<b>Tuyau d'air préconisé :</b>	<b>3/8" (9,5 mm)</b>
		<b>Poids :</b>	<b>2300 g</b>
<b>Tours/min à vide :</b>	<b>8000 t/min</b>	<b>Longueur totale :</b>	<b>349 mm</b>
<b>Consommation d'air :</b>	<b>140 L/min</b>	<b>Niveau de bruit</b>	<b>83 dbA</b>



## Forets à dépointer au carbure



Spécialement conçus pour les tôles très dures (>60 Rockwells)  
Économique : l'extrémité du foret en carbure est soudée sur un support classique.  
Résistance à la température jusqu'à 900°C

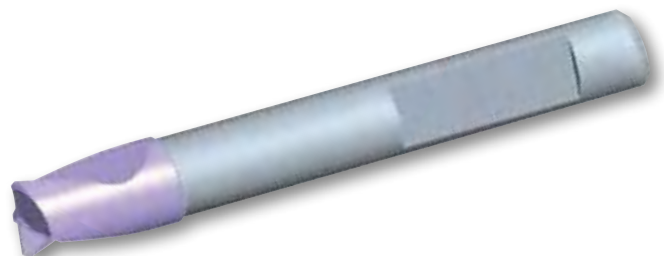

	VICKERS
Dureté de nos forets à dépointer au carbure KS	3000
Dureté des forets à dépointer classiques	1600
Dureté des forets HSS	900

	$\frac{\text{mm}}{\text{mm}} \varnothing$
--	---

515.1304	Foret à dépointer au carbure	8
515.1306	Assortiment de 6 pièces	8
515.1307	Foret à dépointer au carbure	10
515.1309	Assortiment de 6 pièces	10

## Forets à dépointer HSSE-TIN



Revêtement au Cobalt conformément à la Din 1897  
Haute Qualité et Grande précision  
S'utilise avec une perceuse  
Longévité de perçage

	Ø Queue	$\frac{\text{mm}}{\text{mm}} \varnothing$	l mm
--	---------	---	------

332.0308	Foret à dépointer HSSE-TIN	8,0	8	80
332.0310	Foret à dépointer HSSE-TIN	8,0	10	90
332.0608	Fraise à dépointer HSSE-TIN	8,0	8	44

## Forets double à dépointer

Revêtement au Cobalt



	$\frac{\text{mm}}{\text{mm}} \varnothing$
--	---

332.0908	Unité	8,0
332.0938	Jeu de 3	8,0

### Scie alternative pneumatique



515.3000

Coup / minute : 5.760	Poids : 0,8 kg
Consommation d'air : 196 L/min	Longueur : 244 mm
Pression de service : max 6,3 bars (90 PSI)	Vibrations : 9,1 m/s <sup>2</sup>
Puissance : 0,7 kW	Lames : 129.3740 - 129.3742 - 129.3744 - 129.3746
Entrée d'air : 1/4"	Niveau sonore : 69,2 dbA

### Lame de scie bi-métal pour scie alternative

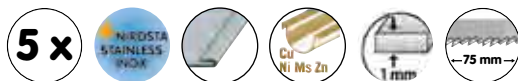

### Lame de scie bi-métal pour scie alternative



Adaptée pour	ZT	ZpZ
--------------	----	-----

129.3740	Ober, Pneutec, CP	0,7	32
129.3742	Ober, Pneutec, CP	1,0	20/24
129.3744	Ober, Pneutec, CP	1,4	18
129.3746	Ober, Pneutec, CP	1,8	14

Adaptée pour	ZT	ZpZ
--------------	----	-----

129.3750	SIG, Flex	0,7	32
129.3752	SIG, Flex	1,0	20/24
129.3754	SIG, Flex	1,4	18
129.3756	SIG, Flex	1,8	14

Meuleuse pneumatique - Extra longue - Ø 100 mm



515.3075

Vitesse : 12.000 Tours / minute	Poids : 1,3 kg
Consommation d'air : 142 L/min	Longueur totale : 380 mm
Pression fonctionnelle : max 6,3 bars (90 PSI)	Epaisseur tête : 60 mm
Entraînement : M10x1	Vibrations : < 2,0 m/s <sup>2</sup>
Entrée d'air : 1/4"	Niveau sonore : 100 dbA

Disques à tronçonner Ø 100 mm

25 pièces



$\frac{mm}{\varnothing}$	$\frac{mm}{\varnothing}$ Alésure	Epaisseur mm
--------------------------	----------------------------------	--------------

337.2010

100

1,6

16

## Cale à poncer avec blocage papier



515.3095

## Monture pour limes fraisées

| mm | mm  $\frac{1}{4}$  □

140.3090

Monture pour limes fraisées

140.3092

Lime fraisée

350

35

140.3091

Monture seule





## PARE-BRISE

Coffret pare-brise et détails . . . . .	15 - 210
Couteaux, poignées de découpe, lames . . . . .	15 - 211
Coffret de démontage . . . . .	15 - 216
Corde à piano . . . . .	15 - 217
Leviers de montage . . . . .	15 - 219
Outils pour extraire les baguettes . . . . .	15 - 221
Coffret de cutters . . . . .	15 - 222
Tournevis et embouts . . . . .	15 - 223
Extracteurs . . . . .	15 - 224
Chevalet . . . . .	15 - 227
Pistolet à silicone . . . . .	15 - 228
Jeux de ventouses . . . . .	15 - 229

### Pictogrammes:



Chrome Vanadium



Poignée ergonomique bi-composante



Coffret composite



Poignée PVC



Module pour demi tiroir



## Coffret de couteaux à pare-brise

6 pièces

1/3



140.2219

- 1 x 140.2251 : Couteau à pare-brise pneumatique
- 1 x 140.2252 : Couteau coudé type racloir, largeur de la lame : 16 mm
- 1 x 140.2255 : Couteau coudé, profondeur de coupe : 50 mm
- 1 x 140.2256 : Couteau coudé long, profondeur de coupe : 50 mm, largeur de la lame : 90 mm
- 1 x 140.2261 : Couteau courbé et coudé, profondeur de coupe : 55 mm
- 1 x 140.2263 : Couteau droit, profondeur de coupe : 35 mm

Couteaux

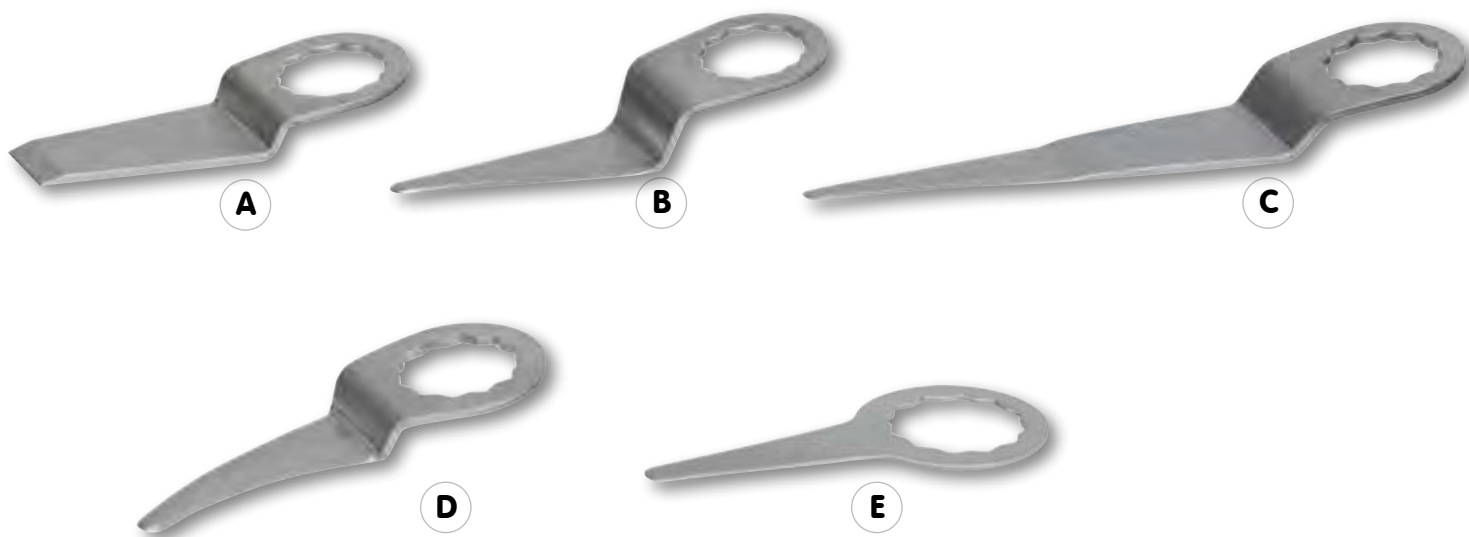

140.2252	A	Couteau coudé type racloir, largeur de la lame : 16 mm
140.2255	B	Couteau coudé, profondeur de coupe : 50 mm
140.2256	C	Couteau coudé long, profondeur de coupe : 50 mm, largeur de la lame : 90 mm
140.2261	D	Couteau courbé et coudé, profondeur de coupe : 55 mm
140.2263	E	Couteau droit, profondeur de coupe : 35 mm

Pierre à affuter les lames de couteaux pare-brise



170 mm

140.2238

170

## Poignée de découpe pare-brise + Lame 25 mm

AL PVC

Avec système de changement rapide de lame



140.2248

↳ mm ◀

- Poignée largeur 130
- Couteau robuste PVC
- 2 poignées pour une parfaite prise en main
- Câble recouvert d'une gaine PVC pour éviter les rayures sur la peinture
- Changement rapide des lames sans outils
- Utilisable aussi avec les lames 140.2289

## Module poignée de découpe pare-brise

AL PVC 1/3

10 pièces

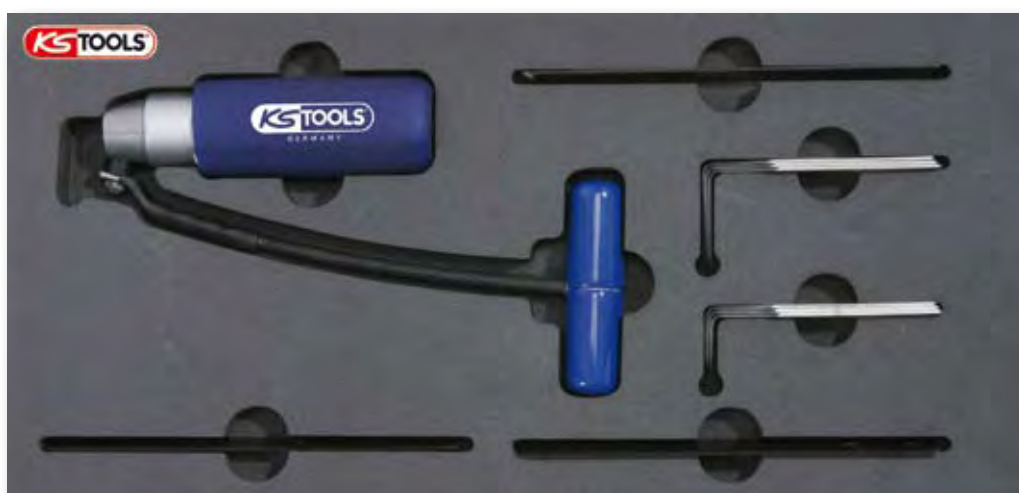

140.2239

↳ mm ◀

- Changement rapide des lames
- Poignées ergonomiques pour une prise en main parfaite
- Câble et poignées recouvertes de PVC pour éviter pour éviter les rayures sur la peinture
- 1 x Poignée de découpe pare-brise
- 3 x Lames en acier 25 mm
- 3 x Lames en acier 38 mm
- 3 x Couteaux grattoir 19 x 140 mm



### Couteau manuel en alu pour pare-brise

AL



140.2241

↳ mm ↵

Longueur totale 130  
Longueur couteau 25

S'utilise aussi avec les lames 140.2289

140.2247

Lame de rechange

### Couteau manuel avec poignées en PVC

AL

PVC



140.2243

↳ mm ↵

Longueur totale 75  
Longueur couteau 25

S'utilise aussi avec les lames 140.2289

### Couteau manuel avec poignées en PVC

AL

PVC



140.2244

↳ mm ↵

Longueur totale 130  
Longueur couteau 25

S'utilise aussi avec les lames 140.2289

140.2247 lame de rechange

### Lame standard pour couteau à pare-brise

Non adaptable pour les systèmes de recharge rapide  
Pointe en forme d'ogive



140.2292  
140.2293

25  
Jeu de 6 lames

13

### Lame standard pour couteau à pare-brise

Non adaptable pour les systèmes de recharge rapide  
Pointe en forme d'ogive

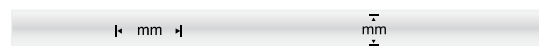

140.2294  
140.2295

32  
Jeu de 6 lames

13

### Lame standard en Inox pour couteau à pare-brise

Non adaptable pour les systèmes de recharge rapide  
Pointe en forme d'ogive



140.2296  
140.2297

25  
Jeu de 6 lames

13

### Lame standard en Inox pour couteau à pare-brise

Non adaptable pour les systèmes de recharge rapide  
Pointe en forme d'ogive



140.2298  
140.2299

30  
Jeu de 6 lames

13

### Lame pour couteau à pare-brise

Pointe droite fine

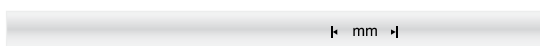

140.2273  
140.2274

Jeu de 6 lames

19

### Lame pour couteau à pare-brise

Pointe droite fine

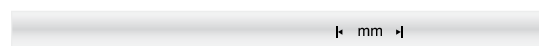

140.2275  
140.2276

Jeu de 6 lames

25

**Lame en Inox pour couteau à pare-brise**

Pointe droite extra fine

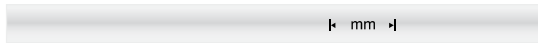

140.2267  
140.2268

Jeu de 6 lames

19

**Lame en Inox pour couteau à pare-brise**

Pointe droite extra fine

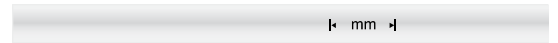

140.2269  
140.2270

Jeu de 6 lames

25

**Lame pour couteau à pare-brise**

Pointe droite fine



140.2277  
140.2278

Jeu de 6 lames

38

**Lame en Inox pour couteau à pare-brise**

Pointe droite extra fine



140.2271  
140.2272

Jeu de 6 lames

38

15

## Coffret pour démontage de pare-brise



8 pièces



140.1040

1 x Couteau manuel  
2 x Poignées pour fil  
1 x Bobine fil rond 20 m  
1 x Tournevis d'amorce

1 x Racloir  
1 x Pince pour clips  
1 x Outil pour extraire baguettes et joncs d'enjoliveur



Poignée pour corde à piano

BC



140.2210

Poignée pour corde à piano



140.2201

Corde à piano - fil tressé Ø 0,8 mm



Très flexible !

Corde à piano - section carrée Ø 0,4 mm



Précision de coupe

140.2211 22,5 m  
140.2212 50,0 m

140.2214 22,5 m  
140.2215 50,0 m

## Aiguille pour corde à piano

S'utilise de l'intérieur du véhicule pour passer à travers le cordon de colle pare-brise et introduire la corde à piano



↳ mm ◀

140.2206

340

## Poignée de tirage - spéciale intérieur du véhicule

Permet de tirer la corde à piano du véhicule. Idéal au niveau des tableaux de bord profonds



↳ mm ◀

140.2205

350

## Sonde d'amorce avec poignée en T

AL



↳ mm ◀

140.2207

125

**Outil d'insertion à corde**



↳ mm ⇄

140.2237

170

**Outil à rouleter**



↳ mm ⇄

140.2236

160

**Leviers de montage**



↳ mm ⇄

140.2233

270

140.2234

200

140.2235

210

## Coffret de leviers de montage

5 pièces



140.2240

1 x Outil d'insertion à corde  
 1 x Outil à rouleter  
 1 x Levier de montage 200 mm

1 x Levier de montage 210 mm  
 1 x Levier de montage 270 mm



Couteaux extra longs pour pare-brise

AL PVC



↳ mm ↲

140.2284	230
140.2290	470
140.2291	620

Outil pour extraire les baguettes et joncs enjoliveur de pare-brise

PVC



↳ mm ↲

140.2231	246
----------	-----

Outil pour extraire les baguettes et joncs enjoliveurs de pare-brise

PVC



140.2285
----------

Jeu de 2 outils à extraire les baguettes et joncs enjoliveurs de pare-brise

PVC



↳ mm ↲

140.2202	220
----------	-----

## Coffret cutters



Idéal pour couper les résidus de cordon de colle pare-brise  
27 pièces



15

907.2200

1 x Manchette porte-couteau  
1 x Cutter universel  
5 x Lames droites 12 mm  
5 x Lames droites 16 mm

5 x Lames droites 20 mm  
5 x Lames biseautées 16 mm  
5 x Lames cutters trapézoïdales

Tournevis doubles avec griffe de maintien



140.2216	T15 x PH0	⬠ ⬠
140.2217	2,0 x 2,32" mm	⬠ ⬠
140.2218	T15 x T20	⬠ ⬠

Tournevis long avec poignée en T - embout étoile 5 pans

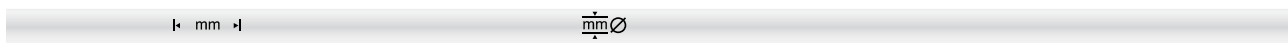

140.2203	250	TS20	⬠
----------	-----	------	---

Embout TORX® creux T80



Spécial démontage des essuie-glaces type BMW (Série E32 - E34)

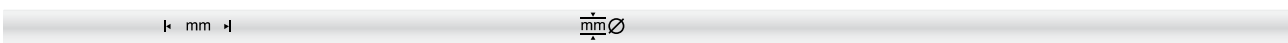

911.1387	50	TB80	⬠
----------	----	------	---

## Extracteur de bras d'essuie-glace



Idéal pour extraire les bras d'essuie-glace grippés  
8 pièces



700.1230

- 700.1231 Marteau à inertie
- 700.1232 Axe pour extracteur
- 700.1233 Extracteur N°1, ouverture 22 mm, H = 50 mm
- 700.1234 Extracteur N°2, ouverture 28 mm, H = 50 mm
- 700.1235 Extracteur N°3, ouverture 16 mm, H = 60 mm
- 700.1236 Extracteur N°4, ouverture 23 mm, H = 41 mm
- 700.1237 Extracteur N°5, ouverture 23 mm, H = 50 mm
- 700.1238 Extracteur N°6, ouverture 20 mm, H = 50 mm



Pince démonte essuie-glace



↳ mm †

115.1058

235

Extracteur d'essuie-glace Type 1



↳ mm †

mm Ø

700.1193

16

28

Extracteur d'essuie-glace Type 2

CrMo

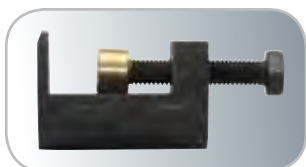

↳ mm ◄	mm Ø	Entraînement
--------	------	--------------

700.1191	26	28	13
----------	----	----	----

Extracteur d'essuie-glace Type 3

CrMo



↳ mm ◄	mm Ø	Entraînement
--------	------	--------------

700.1192	16	41	17
----------	----	----	----

Nettoyeur de gicleur de lave-glace

15



↳ mm ◄
--------

550.1022	95
----------	----

Chevalet support pare-brise

Protection mousse



Chevalet support pare-brise



140.2280

1050 mm

9 kg

1050 9 kg  
Réglable en hauteur et en ouverture

140.2225

Dimensions : 1160 x 1070 x 75 mm  
Capacité : 60 kg

Pince à biseauter les canules de colle pare-brise



210 mm

140.2220

210

## Coffret pistolet pour colle à pare-brise - 400 ml



400 ml

ou

600 ml

Idéal pour colle à pare-brise



980.1060

Pistolet 600 ml

Puissance : 52 Nm

Voltage : 7,2 V

Poids : 2,33 Kg

Pression : 392 Kg

Vitesse maxi à vide : 6,2 mm / seconde

980.1046

Pistolet 400 ml

Puissance : 52 Nm

Voltage : 7,2 V

Poids : 2,1 Kg

Pression : 400 Kg

Vitesse maxi à vide : 6,1 mm / seconde

980.1061

1 x Batterie

Batterie : 7,2 V 1,3 Ah Ni-Cd

980.1062

1 x Chargeur

Charge : 1 heure

980.1060-1

Coffret vide



**Jeu de ventouses sur câbles**



140.1060

**Ventouse**



140.1005

**Jeu de ventouses de maintien**

Pour le montage et démontage  
6 pièces



140.1020

180

85

**Mini-ventouse - 8 kg**

Pour porter, maintenir les glaces



140.1015

70

Ventouse double pour pare-brise



80 kg!

Ventouse triple pour pare-brise



120 kg!

140.1006	↳ mm ↲	∅
	400	120

140.1007	↳ mm ↲	∅
	330	120

Jeu de ventouse double pour pare-brise et sangle



15

140.1010
----------

**Marche-pied en aluminium**

AL

Idéal pour la peinture ou la pose de pare-brise  
Avec revêtement anti-dérappant

800.0960

Dimensions : L 1000 x l 300 mm

Dimensions hors tout : L 1345 x l 405 x H 480 mm

Poids : 7,4 kg

Charge maximale : 150 kg

## Kit de réparation pare-brise

Permet de réaliser une douzaine de réparation pare-brise

Avec 12 réparations

Contient :

- ① 1 DVD de formation à la réparation et un mode d'emploi papier
- ② 1 lampe UV pour le séchage de la colle
- ③ 1 seringue d'injection / mise sous vide
- ④ 12 réservoirs à résine
- ⑤ 12 centreurs autocollants
- ⑥ 1 flacon de résine
- ⑦ 1 pointe carbone
- ⑧ 1 porte injecteur
- ⑨ 1 flacon de polish pour enlever l'excédent de résine
- ⑩ 1 grattoir
- ⑪ 4 piles 1,5 V
- ⑫ 1 kit d'alimentation 12 V pour lampe UV
- ⑬ 1 perceuse 12 V + 2 forets carbure
- ⑭ Miroir à ventouse (option)



160.0240

- 160.0241 Kit de réparation sans la perceuse
- 160.0242 Kit recharge 24 réparations, pastilles + résine + accessoires
- 160.0243 Pompe + cache lumière
- 160.0244 Kit réparation sans perceuse sans lampe UV
- 160.0245 Miroir à ventouse





# INSPECTION

Endoscope.....	15 - 234
Miroirs et loupes télescopiques.....	15 - 237
Aimants télescopiques.....	15 - 238
Lampes d'inspection.....	15 - 241

## Pictogrammes :



**BC** Poignée ergonomique bi-composante



Coffret composite



Coffret composite



Flexible

## Endoscopes avec éclairage au Xénon



Nos endoscopes sont munis d'une lampe puissante qui illumine les endroits sombres pour une vision parfaite  
Flexible, omnidirectionnel, le câble se plie dans toutes les directions pour une vision très précise  
Lampes puissantes intégrées qui fonctionnent grâce à deux batteries CR123A



15

550.1265	Endoscope Ø 4,3 mm, longueur : 450 mm	2 piles CR123A 3V Lithium fournies
550.1266	Endoscope Ø 4,3 mm, longueur : 900 mm	Embout permettant une visibilité à 45°
550.1270	Endoscope Ø 5,8 mm, longueur : 450 mm	Résiste à l'eau et aux fortes chaleurs
550.1275	Endoscope Ø 5,8 mm, longueur : 900 mm	Résolution 7.400 pixels
550.1267	Embout de rechange 45° Ø 4,3 mm	Champ de vision : 40°
550.1273	Embout de rechange 45° Ø 5,8 mm	
550.1268	LED de rechange, blanche	La LED UV bleue est idéale dans le domaine de la climatisation pour détecter des fuites.
550.1269	LED UV de rechange, bleue	



## Endoscope avec lampe intégrée

AI



550.1280

Poignée ergonomique avec logement pour pile et interrupteur pour l'éclairage  
 Réglage de la focale de 0 à infini  
 Section de la tige : 9,5 mm  
 2 piles AA fournies

2 x 550.1281 Ampoule de rechange  
 1 x 550.1282 Embout de vision à 90°

## Stéthoscope de mécanicien

Permet de détecter tout bruit suspect



150.1645

15

## Vidéoscope - 900 mm



Avec ce nouveau vidéoscope, vous pouvez faire une vérification de l'ensemble du véhicule et particulièrement passer dans des endroits difficiles d'accès ou d'une visibilité réduite.  
Par ex : Moteur, tableau de bord...

Avantage : Contrairement à un endoscope classique, l'image est directement transmise de la caméra à un écran LCD couleur.



550.1295

Dimension mm

Ecran : Couleur LCD 2,5"  
Résolution : 320 x 240 Pixels  
Diamètre de flexible : 10,2 mm  
Longueur de câble : 900 mm

Eclairage : LED blanche  
Autofocus : 10 à l'infini  
Alimentation : 4 piles AA (non fournies)  
Sortie : Vidéo-Out



## Miroirs télescopiques orientables



	Dimension miroir mm	↳ mm ⇄
550.1006	57 x 92	178 – 860
550.1007	45 x 63	178 – 860
550.1008	19 x 63	178 – 860

## Miroir télescopique avec porte miroir en acier



	Dimension miroir mm	↳ mm ⇄
550.1019	57 x 63	178 – 630

## Miroir télescopique en inox poli



	Dimension miroir mm	↳ mm ⇄
550.1021	57 x 95	178 – 630

## Loupe-miroir télescopique orientable à 360°



	Dimension miroir mm	↳ mm ⇄
550.1009	44 x 63,5	178 – 860

## Coffret aimant et miroir télescopiques

2 pièces



550.1102

Capacité kg

Dimension miroir  
mm

| mm |

1 x 550.1002 Aimant télescopique

5

1 x 550.1007 Miroir télescopique

45 x 63

178 - 860

## Coffret aimants, miroir et loupes télescopiques

5 pièces



550.1106

Capacité kg

Dimension miroir  
mm

| mm |

1 x 550.1120 Rallonge télescopique

178 - 880

1 x 550.1141 Aimant

1,5

1 x 550.1142 Aimant

5,0

1 x 550.1140 loupe

44 x 63,5

1 x 550.1135 Miroir

45 x 63

## Aimant magnétique télescopique 0,5 kg



Capacité  kg | mm |

550.1001

0,5

130 – 650

## Aimant magnétique télescopique 2 kg



Capacité  kg | mm |

550.1000

2

130 – 630

## Aimant magnétique télescopique 5 kg articulé



L'aimant est équipé d'un anneau "ENERGY RING" qui réduit l'attraction magnétique latérale et augmente la puissance de 35%

Capacité  kg | mm |

550.1003

5

178 – 860

## Aimants magnétiques télescopiques

L'aimant est équipé d'un anneau "ENERGY RING" qui réduit l'attraction magnétique latérale et augmente la puissance de 35%

15



Capacité  kg | mm |

550.1005

1

178 – 860

550.1004

1,5

178 – 860

550.1002

5

178 – 860

### Aimants flexibles



Capacité kg | mm |

550.1025	1	520
550.1026	2	520
550.1027	3	520

### Aimant flexible



550.1032 | mm | Capacité kg

Aimant Ø 4 mm 400 0,2

### Aimant flexible



Equipé de l'anneau "ENERGY RING" qui augmente la puissance de 35 %

550.1010 | mm | Capacité kg

585 1,5

### Miroir télescopique d'inspection à éclairage



Inclinable à 90°  
Piles 2 x AA fournies

550.1138 | mm |

600

### 15 Miroir télescopique avec double articulation

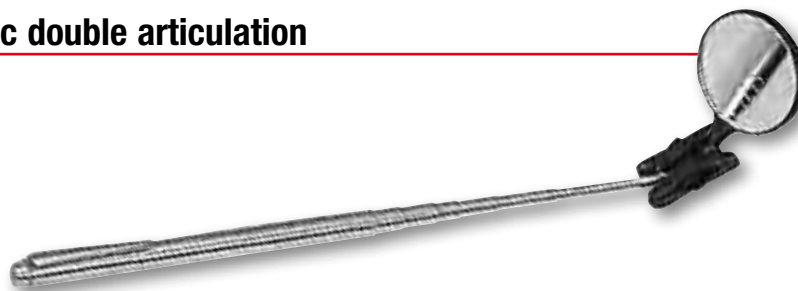

550.1030 | mm |

120 - 660  
Miroir Ø 40



## Lampe flexible



2 piles AAA fournies

| mm |

550.1184

550.1187

280

Ampoule de rechange

## Lampe flexible avec étui qui sert de rallonge



2 piles AAA fournies

| mm |

550.1185

550.1187

400

Ampoule de rechange

## Lampe à LED flexible pour UV



| mm |

550.1220

480

Lampe Ultra-Violet

## Lampe d'inspection UV pour circuits d'air conditionné



Lampe UV



| mm |

550.1165

550.1167

Lampe

450

2 ampoules de rechange

Tête Ø 7,5 mm

Piles AAAA non fournies

## Lampe d'inspection 3 en 1



550.1160

Lampe d'inspection flexible haute intensité 2 faisceaux

Lampe de poche

Lampe d'inspection à fibre optique

2 piles AAA fournies

## Appareil à ultrasons de détection de fuites



150.1690

Appareil pour la recherche de fuites au niveau de la carrosserie.

Détecte rapidement les prises d'air ou les fuites d'eau dans la carrosserie.

Les ultrasons ne peuvent pénétrer le verre et le métal.



# POIDS LOURDS

Vidange .....	15 - 244
Freinage .....	15 - 251
Roue .....	15 - 254
Roue et moteur .....	15 - 270

## Pictogrammes:



Chrome Vanadium



Poignée ergonomique bi-composante



Coffret composite



Rallonge flexible



Clés pour filtre à huile 3 bras auto-réglobles avec adaptateur

Mouvement de rotation possible dans les deux sens  
Adaptateur 1/2" sur 3/8"

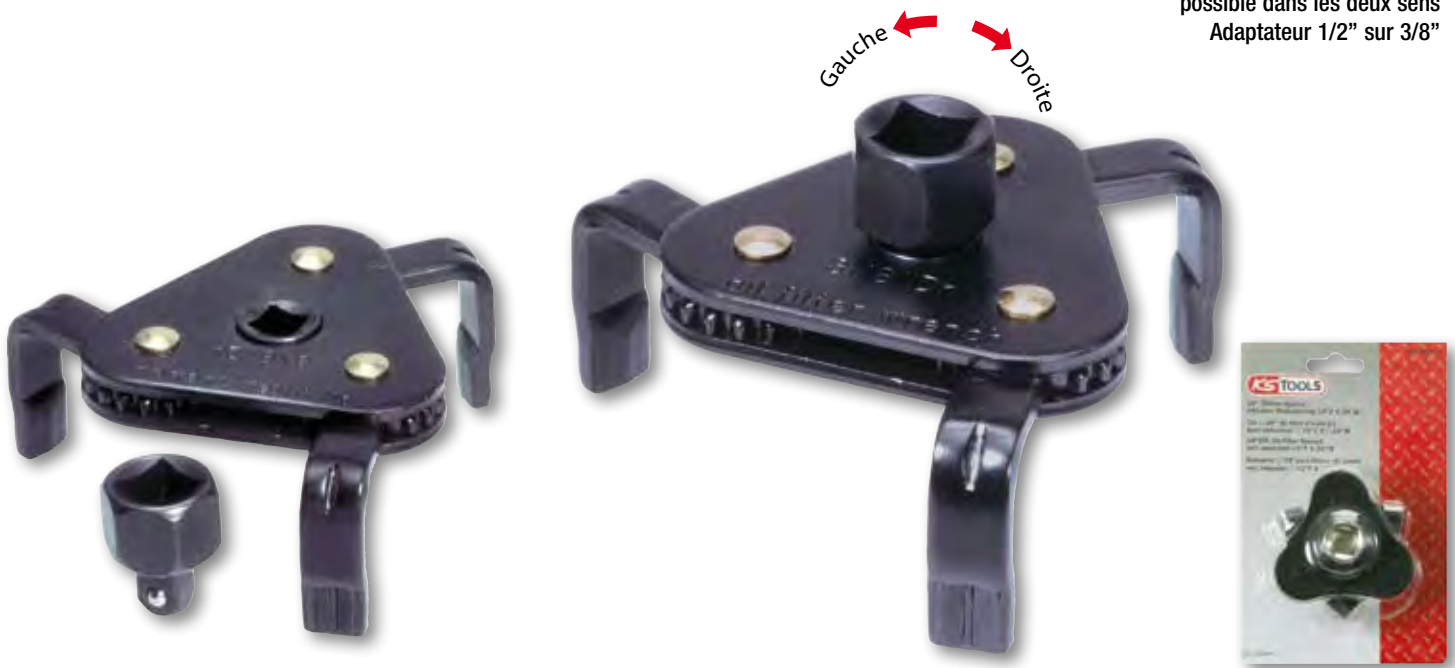

150.9313 Clé pour filtre à huile 63 – 102

150.9314 Clé pour filtre à huile 65 – 138

150.9340 Adaptateur 1/2" F - 3/8" M

Clés de filtre à huile 3 bras auto-réglobles Série 5000

Bras renforcés pour serrer et desserrer les filtres à huile  
Mouvement de rotation dans les deux sens

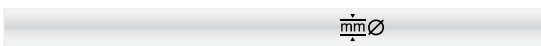

700.5001 Clé pour filtre à huile 60 – 110  
Entraînement 6 pans de 24 mm

700.5002 Clé pour filtre à huile 112 – 155  
Entraînement 6 pans de 30 mm



Clés pour filtre à huile à sangle métallique

CrV

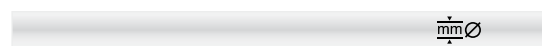
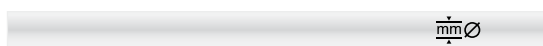

155.5002  
155.5003

Pour filtre 65 - 110  
Pour filtre 110 - 155

155.0238  
155.0338

Sangle de rechange pour filtre 65 - 110  
Sangle de rechange pour filtre 110 - 155

Clés pour filtre à huile à chaîne - Entraînement □ 1/2"

CrV

Guide extra lourd  
Chaîne double

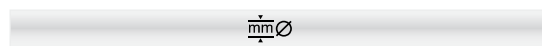
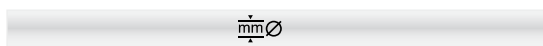

150.9375

Pour filtre à huile jusqu'à 130 mm de diamètre

150.9376

Pour filtre à huile jusqu'à 165 mm de diamètre

## Coffret de cloches pour filtre à huile



9 pièces



15

1/2"

150.9290

mm Ø

Epaisseur mm

1 x 150.9291	36 mm	6	MERCEDEZ BENZ, (Axor BR400, Atego BR900, Actros BR500), SCANIA (PDE V8, HPI)
1 x 150.9292	74 mm	14	MERCEDEZ BENZ (Sprinter 600), VW (Transporter)
1 x 150.9293	106 mm	15	MAN (8-10 à Série L2000), SCANIA (PDE), FIAT (Ducato 2,5 D/TD), IVECO
1 x 150.9294	107 mm	15	VOLVO, IVECO, RENAULT, SCANIA
1 x 150.9295	108 mm	15	VOLVO, IVECO, RENAULT, SCANIA
1 x 150.9296	108 mm	18	RENAULT Transporter (Master, Traffic 2,4 / 2,5 / 2,8 D/TD), OPEL (Movano)
1 x 150.9297	135 mm	18	MAN (18 - 48 à Série F2000, TGA)

1 x Clé à sangle 1/2" entrainement 21 Ø maxi 160

1 x Clé coudée 12 pans, 21 mm

**Clé à filtre - bande en acier**

Clé robuste pour démonter les cartouches de filtre à huile, à air et à carburant  
 La bande très large de 75 mm s'adapte parfaitement au diamètre du filtre  
 S'adapte facilement sur des filtres où l'espace est très réduit  
 Actionner la clé à filtre à l'aide d'un cliquet 1/2"



1/2"

	$\overset{\overset{\text{mm}}{\mid}}{\mid}\text{mm}\varnothing$	$\text{mm}\frac{\text{mm}}{\text{mm}}\square$
--	---	---

455.0050	Clé à filtre	105 - 118 mm / 4.1/8" - 4.21/32"	75
455.0051	Clé à filtre	118 - 130 mm / 4.21/32" - 5.5/32"	75
455.0052	Clé à filtre	130 - 143 mm / 5.5/32" - 5.21/32"	75

**Clé à filtre - bande nylon**

Clé adaptable à tous types de filtres dans le domaine de l'industrie, les PL, bus, nautique et TP  
 Sa bande large et souple permet de s'adapter à tous les diamètres de filtres jusqu'à 150 mm



1/2"

	$\overset{\overset{\text{mm}}{\mid}}{\mid}\text{mm}\varnothing$	$\text{mm}\frac{\text{mm}}{\text{mm}}\square$
--	---	---

455.0055	Max 150	50
----------	---------	----

15

**Bac de récupération pour huiles - 17 L**Matière plastique  
3 poignées

150.9360

Contenance : 17 litres

**Bac de récupération pour huiles et produits chimiques - 17 L**Matière plastique  
3 poignées

150.9361

Contenance : 17 litres

**Bac de récupération extra plat pour huiles - 55 L**Matière plastique  
4 poignées

150.9358

Contenance : 55 litres

Epaisseur des parois : 5 mm

Idéal pour les véhicules bas : hauteur 11 cm

Dimensions : L. 1030 x l. 724 x H. 110 mm

Poids : 9 kg

Bec verseur de 7 cm permettant un vidage optimal

Composition : polyéthylène



### Pompe à graisse standard à levier



980.1010

Contenance : 400 g de graisse ou cartouche standard

### Pompe à graisse manuelle à poignée



980.1020

Contenance : 400 g de graisse ou cartouche standard

### Pompe à graisse pneumatique



1/4"  
G

515.3900

Contenance : 400 g de graisse ou cartouche standard

Pression d'air maximale : 170 l / min

Pression maximale : 10,3 bars

Raccord d'alimentation : 1/4"

Poids : 1,35 kg

Rallonge flexible en nylon de 220 mm incluse

## Coffret de pompe à graisse 12 V sur batterie



515.3680

1 x Pompe à graisse

1 x Chargeur

1 x Batterie

Voltage : 12 V

Pression : 420 bars

Capacité : 400 g

Longueur du tuyau : 75 cm

Débit : 75 g/min

Batterie 12 V 1,3 Ah Ni cd

Chargement : 1 heure

Poids : 3,7 Kg

## Raccords de rechange et accessoires



| mm |

980.1011

980.1012

Rallonge flexible + agrafes

300

Rallonge flexible + agrafes

500



| mm |

980.1014

980.1013

Rallonge rigide + agrafes

160

Buse

Levier pour ressorts des freins de poids lourds



↳ mm ↵

450.0310

450

450.0311

620

Pince pour ressort de freins PL



↳ mm ↵

450.0320

Pince pour ressort de frein PL

500

450.0321

Crochet de rechange

## Pince pour capuchon de moyeu



450.0210

| mm |

Longueur :	500 mm	Largeur de la tête :	25 mm
Ouverture :	10 - 100 mm	Poids :	1,2 kg
Ajustable :	2 à 6 crans		

## Jeu de raccords pneumatique spécial air comprimé

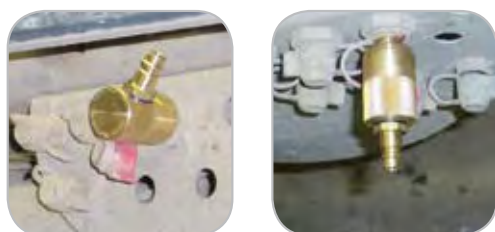

Pour le remplissage des bombones d'air comprimé  
du système de freinage PL  
2 pièces



450.0315

Idéal pour système : BOSH, WABCO + GRAU  
1 x Droit  
1 x 90°



Extracteur pour commande de freinage type Haldex®



450.0300	mm	Hauteur mm	Vis de force	Entrainement	mm Ø max
	160	127	M22 x 1,5 L = 95 mm	Clé 32 mm - 6 pans	78

- 450.0301 Vis fileté pour extracteur de commande de freinage
- 450.0302 Douille de sécurité pour extracteur de commande de freinage

Extracteur pour commande de freinage type BPW®



450.0305	mm	Hauteur mm	Vis de force	Entrainement	mm Ø max
	160	127	M22 x 1,5 L = 95 mm	Clé 32 mm - 6 pans	78

- 450.0301 Vis fileté pour extracteur de commande de freinage
- 450.0302 Douille de sécurité pour extracteur de commande de freinage

### Outil pour le montage et démontage de roulements PL



Livré dans un coffret  
4 pièces



450.0080

Permet de monter ou démonter des roulements dans le domaine PL, TP, agricole  
S'utilise aussi bien à l'aide d'une masse manuellement qu'avec une presse hydraulique  
Capacité de travail : Ø 90 à 165 mm

### Décolleur de roulements



l mm d

450.0030

450.0031

300

500

Douille ovale pour capuchon de moyeu - Spécial BPW®

Profil spécial plat / oval



mm	Entrînement	mm	mm
----	-------------	----	----

450.0207	95	Clé 41 mm - 6 pans	90	110
450.0208	111	Clé 41 mm - 6 pans	90	132

Douille ovale pour écrou de moyeu - Spécial BPW®

Profil spécial plat / oval



mm	Entrînement	mm	mm
----	-------------	----	----

450.0204	65	Clé 36 mm - 6 pans	66	82
450.0205	80	Clé 36 mm - 6 pans	80	100

3/4"

15

Douille pour écrou de moyeu - Spécial Mercedes - MAN



3/4"

	mm Ø	Utilisations	Axes Mercedes type
450.0106	56 x 71 x 3/4"	DAF, MB, MAN	VL 3/8, VO 3/10, VL 4/7, 9, 10, VD 4/14, VO 4/11, 13, 18, VL 4/15, 16, 19, VD 4/20 de type : 363, 385, 387, 389, 391, 393, 395, 617, 620, 621, 622, 623, 625, 649
450.0107	60 x 76 x 3/4"		

Douille pour écrou de moyeu - 85 et 95 mm



Avec guide !

	mm	Entraînement	Hauteur mm	mm
450.0201	85	Clé 36 mm - 6 pans	82	118
450.0202	95	Clé 36 mm - 6 pans	157	118



## Douille pour écrou de moyeu - 98 mm

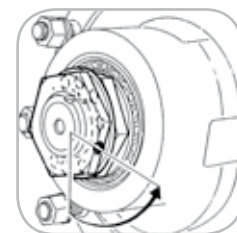

mm	Entraînement	Hauteur mm	mm
----	--------------	------------	----

450.0200

98

Clé 36 mm - 6 pans

115

122

Exemple d'application : Iveco Euro Cargo

## Douille pour écrou de moyeu - 110 mm



**Avec guide !**

mm	Entraînement	Hauteur mm	mm
----	--------------	------------	----

450.0203

110

Clé 36 mm - 6 pans

116

133

Exemple d'application : Iveco Eurotech-Cursor HA

Douille pour écrou de moyeu - 140 mm type SAF®

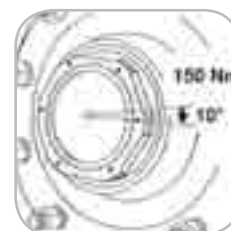

450.0110	Entraînement	Hauteur mm	$\frac{mm}{\varnothing}$
	Clé de 32 mm - 6 pans, serrage à 150 Nm Clé de 46 mm - 6 pans, serrage angulaire à 20 - 30°	100	140 mm - 6 pans
Pour axes de type :			
SAF EURO, 9 t RSM 9042, SK RS/RZ 9042 - 11242 - 9037 - 11037			

Douilles pour arbre de transmission + embrayage



$\frac{mm}{\varnothing}$	Type
450.0404	50 mm pour embrayage Mercedes HA
450.0405	55 mm pour arbre et embrayage Mercedes AL7, HL7, HL7/3, HL7/18, HO7/18, HD7/2, HD7/19
450.0407	65 mm pour embrayage

## Douille à ergots pour rotules - Spécial Mercedes - Sprinter



Sprinter = LT!

3/4"

450.0165

Nombre de dents :	6	Ø intérieur :	50 mm
Largeur des dents :	8 mm	Hauteur :	52 mm
Ø intérieur des dents :	61 mm	Entraînement :	3/4" intérieur 4 pans
Ø extérieur des dents :	70 mm		

## Douille à ergots rotules - Spécial Mercedes classe M, VA + HA



3/4"

450.0166

Nombre de dents :	4	Ø intérieur :	52 mm
Largeur des dents :	8 mm	Hauteur :	60 mm
Ø intérieur des dents :	52 mm	Entraînement :	3/4" intérieur 4 pans
Ø extérieur des dents :	63 mm		

## Douille à ergots spécial Mercedes Atego® + MAN classe L®



15

3/4"

450.0160 Douille avec guide Ø 49 mm  
450.0161 Douille avec guide Ø 57 mm

Nombre de dents :	4	Ø intérieur :	52 mm
Largeur des dents :	8 mm	Hauteur :	60 mm
Ø intérieur des dents :	52 mm	Entraînement :	3/4" intérieur 4 pans
Ø extérieur des dents :	63 mm		



## Douille à ergots pour écrou de moyeu - Spécial Mercedes Actros HA



3/4"

450.0167

15

Nombre de dents :	6	Ø intérieur :	105 mm
Largeur des dents :	10 mm	Hauteur :	182 mm
Ø intérieur des dents :	115 mm	Entraînement :	3/4" intérieur 4 pans
Ø extérieur des dents :	125 mm		

## Guides pour douille à ergots



15

	⌀ mm	⌀ mm	l mm
450.0150	51,8	46	140
450.0151	60,0	54	140
450.0152	66,5	60	140

## Douille pour écrou d'essieu - Spécial Mercedes MAN 10 + 13 t



3/4"

15

- 450.0168** Douille sans guide MAN TGA
- 450.0150** Guide Ø extérieur 51,8 x Ø intérieur 46 x L = 140 mm
- 450.0152** Guide Ø extérieur 66,5 x Ø intérieur 60 x L = 140 mm

Nombre de dents :	6	Ø intérieur :	95,3 mm
Largeur des dents :	11,5 mm	Hauteur totale :	165 mm
Ø intérieur des dents :	101 mm	Hauteur sans guide :	110 mm
Ø extérieur des dents :	115 mm	Entraînement :	3/4" intérieur 4 pans

## Douille pour écrou d'essieu avant - Spécial MAN TGA

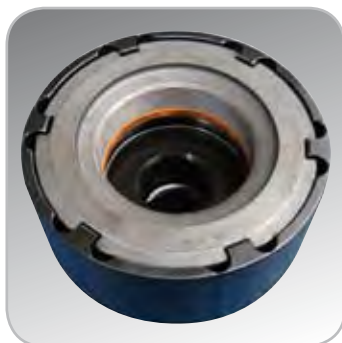

3/4"

450.0170

Nombre de dents intérieures :	6	Ø intérieur :	100,5 mm
Largeur des dents :	8 mm	Hauteur :	80 mm
Ø intérieur des dents :	92,5 mm	Entraînement :	3/4" intérieur 4 pans
Ø extérieur des dents :	110 mm		Clé de 60 Nm



Douille pour écrou d'essieu arrière - Spécial MAN TGA



3/4"

15

- 450.0175 Douille pour essieu arrière avec guide MAN TGA Ø 66,5
- 450.0176 Douille pour essieu arrière sans guide MAN TGA
- 450.0152 Guide Ø extérieur 66,5 x Ø intérieur 60 x L = 140 mm

Nombre de dents intérieures :	6	Ø extérieur des dents :	148 mm
Largeur des dents :	11,5 mm	Hauteur totale :	158 mm
Ø intérieur des dents :	117 mm	Hauteur sans guide :	110 mm
Ø intérieur :	133 mm	Entraînement :	3/4" intérieur 4 pans Clé de 60 Nm à 6 pans

## Extracteurs de moyeu de roue à cloche

 $\overset{\cdot}{\text{mm}} \varnothing$ 

450.0000 115 x 1,5 (A) Extracteur à cloche complet  
 450.0001 125 x 2,0  
 450.0002 135 x 2,0

 $\overset{\cdot}{\text{mm}} \varnothing$ 

450.0003 136 x 2,5  
 450.0004 155 x 3,0  
 450.0009 Vis de force M30 (B)

Entraînement : Clé de 30

Longueur : 260 mm

Entraînement de la vis de force : 6 pans

## Extracteur de moyeu et de rotules - PL



A



B

450.0035

- 1 x Vis de force, longueur 340 mm - clé 30 mm adaptable sur un marteau à inertie
- 1 x Clé à frapper de 30 mm pour vis de force
- 1 x Traverse ronde ajustable : Ø 150 mm
- 3 x Griffes L. 200 mm

Possibilité de monter en accessoire :

700.1400-1 Piston hydraulique 10 t (A)

700.1415 6 + 3 Kg extra-lourde (B)

## Extracteur de moyeu - PL



450.0040

- 1 x 450.0041 Vis de force M30, longueur 350 mm - Clé 32 mm
- 1 x 450.0043 Traverse ajustable, largeur 670 mm
- 2 x 450.0044 Tige avec filetage et écrous de maintien
- 2 x 450.0045 Adaptateur M18 x 1,5
- 2 x 450.0046 Adaptateur M20 x 1,5
- 2 x 450.0055 Adaptateur M22 x 1,5
- 1 x 450.0048 Bagues taille 1 : Ø 65 / 90 mm - Hauteur 30 mm
- 1 x 450.0049 Bagues taille 2 : Ø 85 / 110 mm - Hauteur 30 mm



**Info :**  
D'autres extracteurs  
VL se trouvent dans  
le chapitre 15.3

Arrache rotules - PL



	Entraînement	Vis de force	Hauteur mm	mm	Profondeur mm
450.0075	Clé 24	M22	75	30	40
450.0076	Clé 24	M22	100	46	48

Arrache rotules - PL

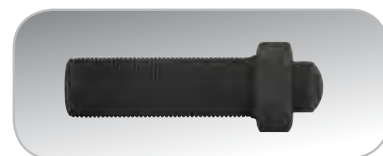

	Entraînement	Vis de force	Hauteur mm	mm	Profondeur mm
450.0070	Clé 30	M22	75	32	40
450.0071	Clé 30	M22	80	45	48



## Arrache rotules - PL - Mécanique ou hydraulique



450.0050

Arrache rotule PL hydraulique 10 t (A)

700.1400-1

Piston hydraulique 10 t, entraînement Clé 17

450.0052

Adaptateur pour vis de force M24 x 3 pour piston hydraulique

450.0051

Arrache rotule PL à vis de force M24 - Mécanique (B)

450.0053

Vis de force M24 (3 pièces)

Ouverture de la fourche :

36 mm

Entraînement :

Clé 36 mm - 6 pans

Profondeur :

50 mm

Piston hydraulique :

10 t

Hauteur :

70 mm

Filetage piston hydraulique

1 - 1/2"

Vis de force (par 3) :

M24, L. 160 mm

Entraînement :

Clé 17 mm - 6 pans

## Jeu de douilles d'extraction pour injecteur



4 pièces



1/2"

455.0030

1 x 455.0031	(A)	Clé 28 - 12 pans, L. 78 mm (1 découpe)	MAN
1 x 455.0032	(B)	Clé 27 - 12 pans, L. 78 mm (1 découpe)	Mercedes, (Transporter et PKW), MAN 2,5 TD
1 x 455.0033	(C)	Clé 22 - 12 pans, L. 80 mm (2 découpes)	MP2 Sensor MB Actros, Motor 457, 541, 542
1 x 455.0034	(D)	Clé 22 - 6 pans, L. 110 mm (1 découpe)	Mercedes Benz Moteur 604, 605, 606

## Douilles d'extraction à ergots pour porte - injecteur



4 pièces



1/2"

455.0000	Entraînement	Nbre d'ergots	mm	mm	mm	mm
1 x 455.0001	1/2"	4	8,0	72,0	22,0	28,5
1 x 455.0002	Clé 32 mm	4	8,0	70,0	22,0	28,0
1 x 455.0003	Clé 32 mm	4	8,0	122,0	22,0	28,5
1 x 455.0004	1/2"	3	8,0	21,0	23,0	28,0

Utilisation : Mercedes et MAN

15

## Jeu de douilles et embouts longs à chocs



16 pièces



15

3/4" 1"

450.0420

13 x Embouts à chocs entraînement 22, L. 107 mm :

○	4 x 6 pans	17 - 19 - 22 - 24 mm
⊕	5 x TORX®	T60 - T70 - T80 - T90 - T100
⊕	4 x TORX® Profil E	E18 - E20 - E22 - E24

1 x Adaptateur 3/4" x Ø 22 mm - L. 52 mm

Longueur 52 mm, Longueur 140 mm

1 x Adaptateur 1" x Ø 22 mm - L. 59 mm

1 x Clé mâle 6 pans 2,5 mm



Jeu d'embouts à chocs 6 pans

Métal

6 pièces



3/4"

515.0000	Entraînement	Hauteur mm	mm Ø
1 x 515.0001	Clé 14	60	40
1 x 515.0002	Clé 17	60	40
1 x 515.0003	Clé 19	60	40
1 x 515.0004	Clé 21	60	40
1 x 515.0005	Clé 22	60	40
1 x 515.0006	Clé 24	60	40

Jeu d'embouts à choc XZN® + TORX®

Métal

6 pièces



3/4"

515.0010	Entraînement	Hauteur mm	mm Ø
1 x 515.0012	M16	60	40
1 x 515.0013	M18	60	40
1 x 515.0016	T70	60	40
1 x 515.0017	T80	60	40
1 x 515.0018	T90	60	40
1 x 515.0019	T100	60	40

15

Douilles à chocs □ 3/4"

CrMo DIN 3129 ISO 2725 3/4"



3/4"



515.1317	○	17	515.1332	○	32
515.1318	○	18	515.1333	○	33
515.1319	○	19	515.1334	○	34
515.1320	○	20	515.1335	○	35
515.1321	○	21	515.1336	○	36
515.1322	○	22	515.1337	○	37
515.1323	○	23	515.1338	○	38
515.1324	○	24	515.1341	○	41
515.1325	○	25	515.1346	○	46
515.1326	○	26	515.1350	○	50
515.1327	○	27	515.1355	○	55
515.1328	○	28	515.1360	○	60
515.1329	○	29	515.1365	○	65
515.1330	○	30	515.1370	○	70
515.1331	○	31			

Coffret de douilles à chocs □ 3/4"

CrMo DIN 3129 ISO 2725 3/4"

8 pièces



3/4"

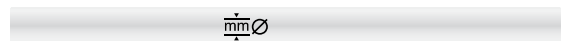

515.0208 ○ 26 - 27 - 29 - 30 - 32 - 35 - 36 - 38

Coffret de douilles longues à chocs □ 3/4"

CrMo Métal DIN 3129 ISO 2725 3/4"

8 pièces



3/4"

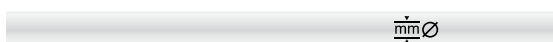

515.0510 ○ 24 - 27 - 29 - 30 - 32 - 33 - 34 - 36

Douilles longues à chocs □ 3/4"

CrMo DIN 3129 ISO 2725 3/4"



3/4"



515.1417	○	17	515.1430	○	30
515.1418	○	18	515.1431	○	31
515.1419	○	19	515.1432	○	32
515.1420	○	20	515.1433	○	33
515.1421	○	21	515.1434	○	34
515.1422	○	22	515.1435	○	35
515.1423	○	23	515.1436	○	36
515.1424	○	24	515.1437	○	37
515.1425	○	25	515.1438	○	38
515.1426	○	26	515.1441	○	41
515.1427	○	27	515.1446	○	46
515.1428	○	28	515.1450	○	50
515.1429	○	29			

15

Cardan à chocs □ 3/4"

CrMo DIN 3121 ISO 1174 3/4" 3/4"



3/4"



515.1374

108

Rallonge à chocs □ 3/4"

CrMo DIN 3121 ISO 1174 3/4" 3/4"



3/4"

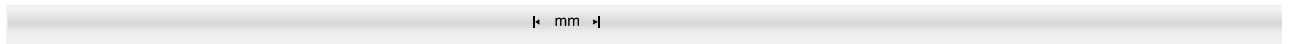

515.1376

100

515.1377

150

515.1378

175

515.1379

200

515.1381

250

Augmentateur / réducteur à chocs □ 3/4"

CrMo DIN 3121 ISO 1174 3/4" 1/2" 1"



3/4"



515.1372

Réducteur

3/4" x 1/2"

515.1373

Augmentateur

3/4" x 1"

Bagues / goupilles pour douilles à chocs □ 3/4"



3/4"



515.1382

Bague pour douille 3/4"

17 - 49

515.1383

Bague pour douille 3/4"

50 - 70

515.1384

Goupille pour douille 3/4"

17 - 49

515.1385

Goupille pour douille 3/4"

50 - 70

15

### Douilles à chocs □ 1"

CrMo DIN 3129 ISO 2725 1"



1"	mm Ø	mm Ø	
515.1724	24	515.1746	46
515.1725	25	515.1750	50
515.1726	26	515.1755	55
515.1727	27	515.1760	60
515.1730	30	515.1765	65
515.1732	32	515.1770	70
515.1733	33	515.1775	75
515.1734	34	515.1780	80
515.1736	36	515.1785	85
515.1738	38	515.1790	90
515.1741	41	515.1795	95

### Coffret de douilles à chocs □ 1"

CrMo Métal DIN 3129 ISO 2725 1" 8 pièces



1"	mm Ø
515.0610	27 - 29 - 30 - 32 - 33 - 34 - 36 - 38

### Douilles longues à chocs □ 1"

CrMo DIN 3129 ISO 2725 1"



1"	mm Ø	mm Ø	
515.1824	24	515.1850	50
515.1827	27	515.1855	55
515.1830	30	515.1860	60
515.1832	32	515.1865	65
515.1833	33	515.1870	70
515.1834	34	515.1875	75
515.1836	36	515.1880	80
515.1838	38	515.1885	85
515.1841	41	515.1890	90
515.1846	46		

### Coffret de douilles longues à chocs □ 1"

CrMo Métal DIN 3129 ISO 2725 1" 8 pièces



1"	mm Ø
515.0308	24 - 27 - 30 - 32 - 33 - 34 - 36 - 38



Cardan à chocs □ 1''

CrMo DIN 3121 ISO 1174 1'' 1''



1''	mm
515.1801	130

Rallonges à chocs □ 1''

CrMo DIN 3121 ISO 1174 1'' 1''



1''	mm
515.1804	175
515.1806	250
515.1807	300

Réducteurs à chocs □ 1''

CrMo DIN 3121 ISO 1174 3/4'' 1'' 1 1/2''



1''	'' □
515.1798	Réducteur 1'' x 3/4''
515.1799	Réducteur 1'' x 1/2''

Bagues et goupilles pour douilles à chocs □ 1''



1''	mm Ø
515.1809	Bague pour douille 1'' 27 - 70
515.1812	Goupille pour douille 1'' 27 - 70
515.1811	Bague pour douille 1'' 75 - 90
515.1813	Goupille pour douille 1'' 75 - 90

## Couple de serrage pour écrous de roues et boulons - PL

	Modèle	Filetage	Serrage axe centré (Nm)	Serrage central (Nm)
DAF	Sherpa 1,7 – 2,5, 400/500 Turbo F 1100 – F 95	M 18 x 1,5 M 20 x 1,5 M 22 x 1,5 M 22 x 2,0	90	
			176-203	
			216-270	290-360
			297-351	410-510
				540-670
			378-459	
				340-400
				450-520
				450-520
				700 + / - 21
FAUN	F45 F45 F55 F65CF, F75CF, F85CF, F95CF	M 18 x 1,5 M 20 x 1,5 M 22 x 1,5 M 20 x 1,5	290-320	
			370-400	
			430-460	
				450
FIAT	Transporter	M 20 x 1,5 M 22 x 1,5		550
FORD		7/8" BSF M 22 x 1,5 M 22 x 1,5	575 (SMMT- Rad)	
			575	
			575	
			465 380	
IVECO MAGIRUS	65 – 75E, Eurocargo 80 – 100E, 120 – 130E Euro-Tech. –Star. –Trakker	M 18 x 1,5 M 20 x 1,5 M 22 x 1,5		335-410
				440 – 540
				565-690
KÄSSBOHRER/SETRA		M 18 x 1,5 M 20 x 1,5 M 22 x 1,5	300	
			400	
				600
				370-410
MAN		M 20 – 1,5 M 22 x 1,4 M 18 x 1,5	370-410	450-500
			450 – 500	550-600
				90-120
				120-150
MAZDA	E2000, 2200 B2500	M 12 x 1,25 M 12 x 1,25		170
				250
				300
				450
MERCEDES		M 14 x 1,5 M 18 x 1,5 M 20 x 1,5 M 22 x 1,5	170	170
			250	250
			300	300
			450	600
MITSUBISHI	L300 2500Kasten L300 1600Kasten Canter T 35 Canter T 60 Canter T 75	M 12 x 1,5 M 12 x 1,5	120-140	
			120 – 140	
			165-225	
			400-540	
NEOPLAN		M 22 x 1,5 M 20 x 1,5	450	600
			360	450-480
			7/16"	70
			M 18	300
OPEL		7/8"	380	
			180	
			320	
			400	
PEUGEOT RV/RENAULT	Tous les modèles S 100, S 110, S 130 S 150 S 170 Master		500	
			160	
			480 + / - 80	500 + / - 50
			92	
TATRA UNIMOG	407 V 600 417 V 900, 1150, 1250 227 V 1200 427 V 1400, 1600, 2100 437 V 1700	M 22 x 1,5		
VOLVO	FL6 FL6 Tous les autres modèles	M 18 x 1,5 M 20 x 1,5 M 22 x 1,5 7/8" – 14 UNF		375 + / - 65
				525 + / - 75
				670 + / - 30
				670 + / - 30
VOLKSWAGEN	LT (97), Van type 2 LT 28, 31 LT 35, 40, 45, 50 Caddy, Pickup	M 14 x 1,5 M 14 x 1,5 M 18 x 1,5	180	
			200	
				360
			110	
REMORQUE		M 14 x 1,5 M 18 x 1,5 M 20 x 1,5 M 22 1,5	110-120	
			270	320
			350	450
			450-500	600-650

10 Nm = 1,02 kpm

Clé en croix PL



Profondeur maximale de douille : 23 mm



3/4"

518.1155	»  «
24 x 27 x 32 x 3/4"	

Clés dynamométriques à serrage pré-étalonnée

1"

Précision : ± 4 %  
Gain de temps maximum au serrage de roues de camions ou utilitaires  
Très robuste



	Nm	↳ mm «
516.1461	400	950 mm
516.1462	450	950 mm
516.1463	500	950 mm
516.1464	550	950 mm
516.1465	600	950 mm

15

Poignées articulées longues CHROMEplus®

Grand couple de serrage



3/4"

918.1801

mm

1030

1"

918.1802

mm

1050

Cliquets démultiplicateurs

Déclenchement automatique au couple de serrage maxi



3/4"

516.1140

mm

Entraînement 1/2" / Couple de serrage : 450 Nm  
Sortie 3/4" / Couple de serrage : 1400 Nm

1"

516.1160

mm

Entraînement 3/4" / Couple de serrage : 900 Nm  
Sortie 1" / Couple de serrage : 2700 Nm

Masses couple sans rebond extra longues

Supprime les rebonds grâce à l'inertie des billets d'acier dans la tête  
Permet de taper sur des pièces d'une dureté très élevée sans risque d'éclat  
Monobloc en polyuréthane  
Manche fibre bi-matière



mm Ø tête

kg

140.5259  
140.5260

80  
105

4500  
5000



## Coffret démultiplicateur de force 1''



Outil robuste pour le démontage et montage des vis et écrous de roue 1''  
 Outil idéal pour toutes interventions sur route en cas de panne  
 Lors d'un changement de roue, il n'est plus nécessaire d'utiliser d'outils pneumatiques  
 5 pièces



1''

516.1150

1 x 516.1151	Démultiplicateur de force 1'', 1:64	Rapport de démultiplication :	1:64
1 x 516.2130	Douille à chocs 1'', clé 30	Couple de sortie :	4000 Nm max
1 x 516.2132	Douille à chocs 1'', clé 32	Couple d'entrée :	62,5 Nm max
1 x 516.1152	Manivelle	Entraînement :	1'' 4 pans ext.
1 x 516.1153	Rallonge, 210mm 1/4'' pans ext. x 1'' 4 pans ext.	Poids :	8,5 kg

# K8

> Cliquets démultiplicateurs



**KS TOOLS**

la performance clé en main

L'EXCELLENCE  
QUALITÉ



516.1160

516.1140